

beko

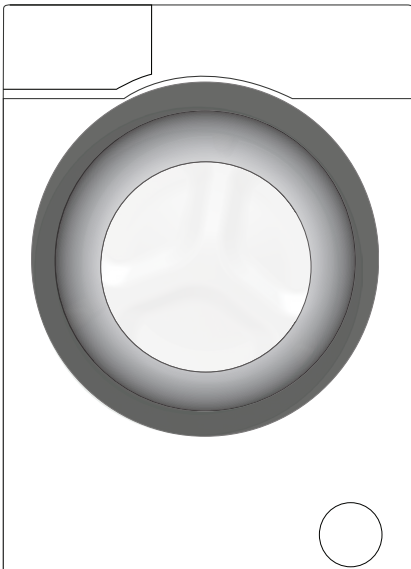

เครื่องซักผ้า
คู่มือผู้ใช้งาน
Washing Machine
User's Manual

WMY 121244 LB1





ผลิตภัณฑ์นี้ได้รับการผลิตโดยใช้เทคโนโลยีอันทันสมัยในสภาวะที่เป็นมิตรกับสิ่งแวดล้อม

1 คำแนะนำด้านความปลอดภัยทั่วไป

ในบทนี้ได้รวมถึงคำแนะนำด้านความปลอดภัยซึ่งอาจช่วยป้องกันความเสี่ยงการบาดเจ็บและวัสดุเสียหายได้ การรับประกันทุกชนิดจะไม่มีผลถ้าไม่ได้ปฏิบัติตามคำแนะนำเหล่านี้

1.1 ความปลอดภัยของชีวิตและทรัพย์สิน

- ▶ อย่าวางผลิตภัณฑ์นี้บนพื้นที่ปูด้วยพรม ชิ้นส่วนทางไฟฟ้าจะได้รับความร้อนส่วนเกินเมื่ออากาศไม่สามารถไหลเวียนจากด้านใต้ของเครื่องได้ นี่จะเป็นสาเหตุของปัญหาเกี่ยวกับผลิตภัณฑ์ของคุณได้
- ▶ ถอดปลั๊กของผลิตภัณฑ์เมื่อไม่ได้ใช้งาน
- ▶ จัดให้มีการติดตั้งและการซ่อมแซมที่กระทำโดย ตัวแทนบริการที่ได้รับอนุญาตเสมอ ผู้ผลิตจะไม่ทำการรับรองต่อความเสียหายใดๆ ที่เกิดจากกระบวนการที่กระทำโดยบุคคลที่ไม่ได้รับอนุญาต
- ▶ ท่อสำหรับน้ำเข้าและระบายน้ำออกจะต้องมีการรัดแน่นอย่างปลอดภัยและอยู่ในสภาพที่ไม่มีความเสียหาย มิฉะนั้น การรั่วไหลของน้ำอาจเกิดขึ้นได้
- ▶ ในขณะที่ยังคงมีน้ำภายในเครื่อง ห้ามเปิดประตูไหลดหรือถอดตัวกรองออก มิฉะนั้นแล้ว มีความเสี่ยงของน้ำท่วมและได้รับบาดเจ็บจากน้ำร้อนเกิดขึ้นได้
- ▶ ห้ามใช้แรงไปดันเพื่อเปิดประตูเครื่องที่กำลังถูกล็อกอยู่ ประตูสามารถเปิดได้ในไม่กี่นาทีหลังจากการอบการซักผ้าสิ้นสุด ในกรณีที่ใช้แรงพยายามดันเปิดประตูตัวเครื่อง ตัวประตูและระบบกลไกการล็อกอาจได้รับความเสียหายได้
- ▶ ใช้น้ำยาปรับผ้านุ่มและน้ำยาปรุ้งแต่งที่เหมาะสมกับเครื่องซักผ้าแบบอัตโนมัติเท่านั้น
- ▶ ปฏิบัติตามคำแนะนำบนฉลากของเสื้อผ้าและบรรจุภัณฑ์ของผงซักฟอก

1.2 ความปลอดภัยสำหรับเด็ก

- ▶ ผลิตภัณฑ์นี้สามารถใช้งานโดยเด็กเล็กที่มีอายุ 8 ปีขึ้นไปและบุคคลที่มีทักษะทางกายภาพ ทางจิตใจหรืออารมณ์ยังไม่บรรลุนิติภาวะหรือบุคคลที่ไม่มีความจำเป็นต้องมีประสบการณ์และความรู้ที่จำเป็น ตราบเท่าที่บุคคลเหล่านั้นได้รับการควบคุมดูแลหรือฝึกรวมเกี่ยวกับการใช้งานอย่างปลอดภัยของผลิตภัณฑ์นี้และ

ความเสี่ยงของผลิตภัณฑ์ เด็กเล็กจะต้องไม่เล่นกับผลิตภัณฑ์นี้ การทำความสะอาดและการซ่อมบำรุงไม่ควรกระทำโดยเด็กถ้าพวกเขาไม่มีคนคอยควบคุมดูแล เด็กเล็กที่อายุต่ำกว่า 3 ปีจะต้องพาให้ห่างจากเครื่องถ้าหากไม่มีการดูแลใกล้ชิดต่อเนื่อง

- ▶ วัสดุบรรจุภัณฑ์อาจจะเป็นอันตรายสำหรับเด็กเล็กได้ เก็บรักษาวัสดุบรรจุภัณฑ์ไว้ในสถานที่ปลอดภัยห่างไกลจากการเอื้อมถึงของเด็ก.
- ▶ ผลิตภัณฑ์เครื่องใช้ไฟฟ้าเป็นอันตรายต่อเด็ก พยายามให้เด็กอยู่ห่างจากเครื่องใช้นี้เมื่อทำการใช้งาน ห้ามปล่อยให้เด็กมายุ่งเกี่ยวกับผลิตภัณฑ์นี้ ใช้ระบบการล็อกป้องกันเด็กเพื่อป้องกันเด็กมายุ่งเกี่ยวกับผลิตภัณฑ์นี้
- ▶ อย่าลืมปิดประตูตัวเครื่องเมื่อออกไปจากห้องที่ผลิตภัณฑ์นี้ติดตั้งไว้
- ▶ เก็บผงซักฟอกและสารเติมแต่งในสถานที่ปลอดภัยจากการเอื้อมถึงของเด็ก โดยการปิดฝาบรรจุภัณฑ์หรือซีลปิดผนึกภาชนะบรรจุผงซักฟอกไว้

1.3 ความปลอดภัยทางไฟฟ้า

- ▶ ถ้าผลิตภัณฑ์มีความผิดปกติใดๆเกิดขึ้น **ไม่ควรจะใช้งาน** ผลิตภัณฑ์ถ้ายังไม่มี การซ่อมบำรุงโดยตัวแทนบริการที่ได้รับอนุญาตแล้ว ความเสี่ยงของไฟฟ้าดูด!
- ▶ ผลิตภัณฑ์นี้ถูกออกแบบมาให้สามารถกลับมาทำงานได้ปกติเมื่อทำการเปิดการจ่ายพลังงานอีกครั้งหลังจากเกิดการขัดข้องทางไฟฟ้า ถ้าคุณต้องการยกเลิกโปรแกรม ให้ดูในบท "การยกเลิกโปรแกรม"
- ▶ ทำการเชื่อมต่อผลิตภัณฑ์เข้ากับระบบสายดินที่มีการป้องกันการลัดวงจรด้วยฟิวส์ขนาด 16 แอมป์ อย่าละเลยที่จะให้มีการติดตั้งระบบสายดินโดยช่างไฟฟ้าผู้มีคุณสมบัติเท่านั้น บริษัทของเราจะไม่รับรองต่อความเสียหายใดๆ ที่จะเกิดขึ้นเมื่อผลิตภัณฑ์นี้ถูกใช้งานโดยไม่มีการเชื่อมต่อบนระบบสายดินที่เป็นไปตามข้อกำหนดกฎหมายท้องถิ่นของประเทศนั้น
- ▶ ห้ามล้างทำความสะอาดตัวเครื่องโดยการพ่นน้ำหรือสาดน้ำไปบนตัวเครื่อง! ความเสี่ยงของไฟฟ้าดูด!
- ▶ ห้ามสัมผัสกับปลั๊กไปด้วยมือเปียก! อย่าจับยึดสายไฟเพื่อดึงปลั๊กไฟของเครื่องออก ให้ถอดปลั๊กด้วยการจับยึดที่ปลายขั้วเสียบ

เสมอด้วยมือข้างหนึ่งและดึงปลั๊กออกมาด้วยมืออีกข้าง

- ▶ ผลิตภัณฑ์จะต้องอยู่ในสภาพที่ไม่ได้เสียบปลั๊กไฟในระหว่างกระบวนการของการติดตั้ง การซ่อมบำรุง การทำความสะอาดและการซ่อมแซม
- ▶ ถ้าสายไฟฟ้าของตัวเครื่องมีความเสียหายแล้ว จะต้องทำการเปลี่ยนใหม่โดยผู้ผลิต ผู้ให้บริการหลังการขายหรือบุคคลที่ได้รับการรับรองแล้ว(ควรจะเป็น ช่างไฟฟ้า) หรือบุคคลที่ได้รับการแต่งตั้งโดยผู้นำเข้าเพื่อที่จะหลีกเลี่ยงความเสี่ยงที่อาจเกิดขึ้นได้

1.4 ความปลอดภัยจากพื้นผิวที่ร้อน



ในขณะที่ทำการซักเสื้อผ้า ณ อุณหภูมิสูง ประตูตัวเครื่องส่วนที่เป็นแก้วจะร้อน พิจารณาความเป็นจริง ในระหว่างการซักผ้าให้รักษาให้เด็กเล็กอยู่ห่างจากประตูโพลดเสื้อผ้าของผลิตภัณฑ์เพื่อป้องกันเด็กเล็กจากการสัมผัสประตู

2 คำแนะนำที่สำคัญสำหรับสิ่งแวดล้อม

2.1 การปฏิบัติตามข้อกำหนดการกำจัดขยะเครื่องใช้ไฟฟ้าและอิเล็กทรอนิกส์ หรือ WEEE Directive

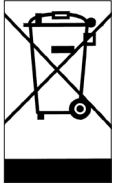

ผลิตภัณฑ์นี้เป็นไปตามข้อกำหนดของสหภาพยุโรป EU WEEE Directive (2012/19/EU) ผลิตภัณฑ์นี้ได้ติดฉลากแยกประเภทขยะอุปกรณ์เครื่องมือทางไฟฟ้าและอิเล็กทรอนิกส์ (WEEE)

ผลิตภัณฑ์นี้ได้ถูกผลิตขึ้นมาด้วยชิ้นส่วนและวัสดุที่มีคุณภาพสูงซึ่งสามารถทำการนำกลับมาใช้ใหม่ได้และเหมาะสำหรับการเข้ากระบวนการนำกลับมาทำใหม่ อย่ากำจัดผลิตภัณฑ์นี้ไปกับขยะภายในบ้านเมื่อถึงจุดที่หมดอายุการใช้งานแล้ว นำไปยังจุดรวบรวมขยะรีไซเคิลของอุปกรณ์ทางไฟฟ้าและอิเล็กทรอนิกส์ โปรดทำการปรึกษากับเจ้าหน้าที่ท้องถิ่นประเทศของคุณเพื่อเรียนรู้เกี่ยวกับจุดรวบรวมที่ใกล้ที่สุด

การเป็นไปตามข้อกำหนดของการควบคุมสารเคมีอันตราย หรือ RoSH Directive:

ผลิตภัณฑ์ที่คุณได้ซื้อไปนี้เป็นไปตามข้อกำหนดด้านการควบคุมสารเคมีอันตรายของสหภาพยุโรป หรือ EU RoSH Directive (2011/65/EU) ผลิตภัณฑ์นี้ไม่มีวัสดุที่ประกอบด้วยสารที่เป็นอันตรายหรือสารต้องห้ามตามข้อกำหนด

2.2 ข้อมูลด้านบรรจุภัณฑ์

วัสดุบรรจุภัณฑ์ของผลิตภัณฑ์นี้จะถูกผลิตมาจากวัสดุนำกลับมาทำใหม่ได้ซึ่งเป็นไปตามกฎหมายข้อกำหนดของหน่วยงานสิ่งแวดล้อมแห่งชาติของเรา อย่ากำจัดวัสดุบรรจุภัณฑ์เหล่านี้ไปกับขยะภายในบ้านหรือกากของเสียอื่นๆ ให้แยกทั้งวัสดุบรรจุภัณฑ์เหล่านี้ ณ จุดรวมที่กำหนดไว้โดยหน่วยงานที่มีอำนาจดูแลด้านนี้ของท้องถิ่นประเทศนั้น

3 การใช้งานที่เป็นเป้าประสงค์

- ผลิตภัณฑ์นี้ถูกออกแบบมาเพื่อให้ใช้งานสำหรับภายในบ้าน ผลิตภัณฑ์นี้ไม่เหมาะสมที่จะนำไปใช้เพื่อเชิงการค้าและจะต้องไม่นำไปใช้นอกเหนือจากวัตถุประสงค์ที่ให้ไว้
- ผลิตภัณฑ์นี้จะต้องทำการใช้สำหรับการซักและล้างเสื้อผ้าเครื่องนุ่งห่มตามที่ได้ระบุไว้เท่านั้น
- ผู้ผลิตจะเพิกถอนความรับผิดชอบใดๆ ที่เกิดจากการใช้งานหรือการขนส่งที่ไม่ถูกต้อง
- อายุการใช้งานสำหรับผลิตภัณฑ์ของคุณคือ 10 ปี ในระหว่างช่วงคาบเวลานี้ อะไหล่ดั้งเดิมจะมีพร้อมบริการเพื่อให้ใช้งานเครื่องใช้ได้อย่างเหมาะสม

4 ข้อมูลจำเพาะด้านเทคนิค

ได้ตามมาตรฐานกฎระเบียบของคณะกรรมการยุโรป (EU) เลขที่ 1061/2010

ชื่อผู้ส่งมอบหรือเครื่องหมายการค้า	Beko
ชื่อรุ่น	WMY 121244 LB1
ความจุที่จัดระดับไว้ (กก.)	12
ระดับชั้นของประสิทธิภาพการใช้พลังงาน/ สเกลตั้งแต่ A+++ (ประสิทธิภาพสูงสุด) ไปจนถึง D (ประสิทธิภาพต่ำสุด)	A+++
อัตราการบริโภคพลังงานต่อปี (kWh) ⁽¹⁾	277
อัตราการบริโภคพลังงานของโปรแกรมผ้าฝ้ายแบบมาตรฐานที่ 60°C ที่โหลดเต็ม (กิโวลต์ชั่วโมง)	1.425
อัตราการบริโภคพลังงานของโปรแกรมผ้าฝ้ายแบบมาตรฐานที่ 60°C ที่โหลดไม่เต็ม (กิโวลต์ชั่วโมง)	1.100
อัตราการบริโภคพลังงานของโปรแกรมผ้าฝ้ายแบบมาตรฐานที่ 40°C ที่โหลดไม่เต็ม (กิโวลต์ชั่วโมง)	1.100
อัตราการบริโภคพลังงานในโหมด 'ปิดเครื่อง' (วัตต์)	0.440
อัตราการบริโภคพลังงานในโหมด 'เปิดเครื่องไว้' (วัตต์)	0.640
อัตราการบริโภคน้ำต่อปี (l) ⁽²⁾	13200
ระดับชั้นของประสิทธิภาพการปั่นทำให้แห้ง/ สเกลตั้งแต่ A (ประสิทธิภาพสูงสุด) ไปจนถึง G (ประสิทธิภาพต่ำสุด)	B
ความเร็วการปั่นแห้งสูงสุด (รอบต่อนาที)	1200
ปริมาณความชื้นที่เหลืออยู่ (%)	53
โปรแกรมการซักผ้าฝ้ายมาตรฐาน ⁽³⁾	โปรแกรมผ้าฝ้ายประหยัด 60°C และ 40°C
เวลาของโปรแกรมผ้าฝ้ายแบบมาตรฐานที่ 60°C ที่โหลดเต็ม (นาที)	234
เวลาของโปรแกรมผ้าฝ้ายแบบมาตรฐานที่ 60°C ที่โหลดไม่เต็ม (นาที)	202
เวลาของโปรแกรมผ้าฝ้ายแบบมาตรฐานที่ 40°C ที่โหลดไม่เต็ม (นาที)	200
ช่วงเวลาในโหมด 'ปิดเครื่อง' (นาที)	N/A
การปล่อยเสียงดังของการซัก/การปั่นแห้งไปสู่อากาศ (dB)	58/70
แบบสร้างไว้ในตัวเครื่อง	No
ความสูง (ซม.)	84
ความกว้าง (ซม.)	60
ความลึก (ซม.)	62.5
น้ำหนักสุทธิ (±4 กก.)	82
ทางเข้าของน้ำแบบเดี่ยว / ทางเข้าของน้ำแบบคู่	• / -
• มีอยู่	
พลังงานไฟฟ้าเข้า (โวลต์/เฮิร์ตซ์)	230 V / 50Hz
กระแสไฟฟ้ารวม (แอมป์)	10
พลังงานทั้งหมด (วัตต์)	2200
รหัสรุ่นหลัก	9715

(1) การบริโภคพลังงานอยู่บนพื้นฐานของจำนวน 220 รอบการซักแบบมาตรฐานสำหรับโปรแกรมผ้าฝ้ายที่ 60°C และ 40°C ที่โหลดเต็มและไม่เต็ม และอัตราการบริโภคของรุ่นที่ใช้พลังงานต่ำ อัตราการบริโภคพลังงานจริงจะขึ้นอยู่กับเครื่องใช้ที่เลือกใช้งานอย่างไร

(2) การบริโภคน้ำอยู่บนพื้นฐานของจำนวน 220 รอบการซักแบบมาตรฐานสำหรับโปรแกรมผ้าฝ้ายที่ 60°C และ 40°C ที่โหลดเต็มและไม่เต็ม อัตราการบริโภคน้ำจริงจะขึ้นอยู่กับเครื่องใช้ที่เลือกใช้งานอย่างไร

(3) "โปรแกรมซักผ้าฝ้ายมาตรฐานที่ 60°C" และ "โปรแกรมซักผ้าฝ้ายมาตรฐานที่ 40°C" เป็นโปรแกรมซักผ้ามาตรฐานตามที่แสดงข้อมูลบนฉลากและป้ายกำกับเสื้อผ้าที่เกี่ยวข้องและเหมาะสมในการทำความสะอาดเสื้อผ้าจากผ้าฝ้ายที่ปั่นเป็นปกติและนั่นเป็นโปรแกรมที่มีประสิทธิภาพที่ดีที่สุดใ้แก่ของการทำงานของบริโภคพลังงานและน้ำรวมกันทั้งหมด

ข้อกำหนดทางด้านเทคนิคอาจมีการเปลี่ยนแปลงโดยไม่ต้องแจ้งให้ทราบล่วงหน้าเพื่อที่จะปรับปรุงคุณภาพของผลิตภัณฑ์

4.1 การติดตั้ง

- ใช้ตัวแทนบริการที่ได้รับการอนุญาตที่อยู่ใกล้ที่สุดสำหรับการติดตั้งผลิตภัณฑ์นี้
- การเตรียมความพร้อมด้านสถานที่ติดตั้งและระบบไฟฟ้า ระบบท่อประปา และการติดตั้งระบบระบายน้ำทั้ง ณ สถานที่ที่จะทำการติดตั้งเป็นความรับผิดชอบของลูกค้า
- ตรวจสอบให้มั่นใจว่าท่อน้ำเข้าและท่อน้ำระบายออกรวมถึงสายไฟฟ้าของตัวเครื่องจะต้องไม่บังออดินหนีบ ถูกบีบอัดในขณะที่ทำการติดตั้งผลิตภัณฑ์เข้าไปอยู่ในตำแหน่งการวางหลังจากการติดตั้งหรือการทำความสะอาดแล้ว
- ตรวจสอบให้แน่ใจว่าการติดตั้งและการเชื่อมต่อทางไฟฟ้าของผลิตภัณฑ์ถูกดำเนินการโดยตัวแทนบริการที่ได้รับการอนุญาต ผู้ผลิตจะไม่ทำการรับรองต่อความเสียหายใดๆ ที่เกิดจากกระบวนการที่กระทำโดยบุคคลที่ไม่ได้รับอนุญาต
- ก่อนทำการติดตั้ง ให้ทำการตรวจสอบด้วยสายตาว่าผลิตภัณฑ์มีข้อบกพร่องบนตัวเครื่องหรือไม่ ถ้ามี ไม่ต้องทำการติดตั้ง ผลิตภัณฑ์ที่มีความเสียหายเป็นสาเหตุของความเสียหายด้านความปลอดภัยของคุณได้

4.1.1 ตำแหน่งการติดตั้งที่เหมาะสม

- วางผลิตภัณฑ์ไว้บนพื้นที่แข็งและได้ระดับ อย่าวางไว้บนพรมที่มattedขึ้นกันสูงหรือพื้นผิวอื่นที่คล้ายกัน
- เมื่อเครื่องซักผ้าและเครื่องอบแห้งถูกวางไว้ด้านบนสุดของแต่ละผลิตภัณฑ์แบบซ้อนกัน น้ำหนักรวมทั้งหมด-เมื่อมีโหลด-มีปริมาณน้ำหนัก 180 กิโลกรัม วางผลิตภัณฑ์ลงบนพื้นแข็งและเรียบที่มีความสามารถในการรับโหลดน้ำหนักที่เพียงพอ
- ห้ามวางผลิตภัณฑ์ทับบนสายไฟฟ้า
- อย่าติดตั้งผลิตภัณฑ์นี้สภาพแวดล้อมที่อุณหภูมิต่ำกว่า 0 °C
- เว้นระยะห่างอย่างน้อย 1 ซม. ระหว่างเครื่องและเพอร์นิเจอร์
- บนพื้นที่ค่อยๆ เปลี่ยนระดับ อย่าวางผลิตภัณฑ์ให้ต่อจากขอบหรือบนพื้นขอบ

4.1.2 การถอดชุดเสริมความแข็งแรงของบรรจุภัณฑ์



เอียงตัวเครื่องไปด้านหลังเพื่อที่จะทำการถอดชุดเสริมความแข็งแรงของบรรจุภัณฑ์ออก ถอดชุดเสริมความแข็งแรงของบรรจุภัณฑ์ออกโดยการดึงสายรัดออก อย่าใช้แกนเครื่องเพียงลำพังด้วยตัวเอง

4.1.3 การถอดตัวล็อกเพื่อการขนส่ง

- 1 คลายสลักทั้งหมดด้วยประแจที่เหมาะสมจนกระทั่งสลักเหล่านี้นหมุนได้อิสระ (C)
- 2 ถอดสลักยึดเพื่อความปลอดภัยในการขนส่งโดยการหมุนคลายออกอย่างนุ่มนวล
- 3 เสียบฝาครอบพลาสติกในถุงที่บรรจุคู่มือผู้ใช้เพื่อเปิดแผงด้านหลัง (P)

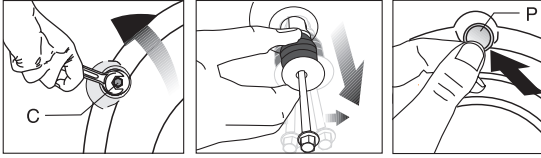

	ข้อระวัง: ถอดสลักยึดที่ใช้ยึดสำหรับการขนส่งอย่างปลอดภัยก่อนที่จะทำการใช้งานเครื่องซักผ้า! มิฉะนั้นผลิตภัณฑ์อาจได้รับความเสียหายได้
	เก็บรักษาสลักยึดเพื่อการขนส่งอย่างปลอดภัยเอาไว้ในสถานที่เก็บที่ปลอดภัยเพื่อนำกลับมาใช้ใหม่ได้เมื่อมีความจำเป็นต้องย้ายสถานที่ติดตั้งอีกครั้งในอนาคต
	ติดตั้งสลักยึดเพื่อความปลอดภัยในทิศทางย้อนกลับของขั้นตอนการถอดประกอบ ห้ามทำการเคลื่อนย้ายผลิตภัณฑ์โดยที่ไม่มีสลักยึดเพื่อการขนส่งอย่างปลอดภัยยึดไว้ในตำแหน่งที่เหมาะสม

4.1.4 การต่อระบบน้ำเข้า

	แรงดันของระบบน้ำจ่ายเข้าเพื่อให้เครื่องซักผ้าทำงานจะอยู่ระหว่าง 1 ถึง 10 bar (0.1 – 1 MPa) มันจำเป็นที่จะต้องใช้น้ำ 10 - 80 ลิตรในการหมุนเวียนจากท่อน้ำที่เปิดเต็มที่ในหนึ่งนาทีไปสู่เครื่องซักผ้าเพื่อให้เครื่องซักผ้าทำงานได้อย่างราบรื่น ติดตั้งวาล์วลดแรงดันน้ำไว้ถ้าระดับแรงดันน้ำมากเกินไป ถ้าคุณต้องการจะใช้งานผลิตภัณฑ์ที่มีระบบท่อน้ำเข้าแบบสองทางให้เป็นแบบหน่วยที่เป็นท่อน้ำเข้าทางเดียว (น้ำเย็น)คุณจะต้องทำการติดตั้งตัวหยุดที่ให้มาที่ต่อไปที่วาล์วระบบน้ำร้อนก่อนที่จะทำการเปิดการทำงานของเครื่องซักผ้า (มีผลใช้กับผลิตภัณฑ์ที่มีชุดของตัวหยุดแบบปิดสนิทให้มา)
	ข้อระวัง: รุ่นของผลิตภัณฑ์ที่มีทางเข้าของน้ำทางเดียวไม่ควรนำไปต่อเข้ากับท่อน้ำร้อน ในกรณีดังกล่าว เสื้อผ้าจะได้รับความเสียหายหรือตัวผลิตภัณฑ์จะทำการปรับเปลี่ยนไปสู่โหมดการทำงานเชิงป้องกันและจะไม่ทำงาน ข้อระวัง: ห้ามใช้ท่อสายยางสำหรับน้ำเข้าที่เก่าหรือใช้แล้วมาใช้กับผลิตภัณฑ์ใหม่เอี่ยม อาจทำให้เกิดคราบบนเสื้อผ้าของคุณได้

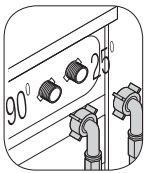

เชื่อมต่ออย่างสำหรับน้ำเข้าแบบพิเศษที่ให้มากับผลิตภัณฑ์ไปสู่ท่อน้ำเข้าของตัวเครื่อง ท่อสีแดง (ด้านซ้าย) (สูงสุด 90 °C) สำหรับท่อน้ำเข้าที่เป็นน้ำร้อน ส่วนท่อสีฟ้า (ด้านขวา) (สูงสุด 25 °C) สำหรับท่อน้ำเข้าที่เป็นน้ำเย็น ตรวจสอบให้แน่ใจว่าก๊อกน้ำเย็นและน้ำร้อนถูกเชื่อมต่ออย่างถูกต้องเมื่อผลิตภัณฑ์จะถูกทำการติดตั้ง มิฉะนั้นแล้ว เสื้อผ้าของคุณจะได้รับความร้อนออกมาเมื่อสิ้นสุดกระบวนการซักและเกิดการเสื่อมสภาพได้

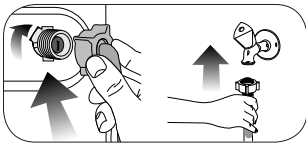

- 1 ชั้นนืดของท่ออย่าให้แน่นด้วยมือ ห้ามใช้เครื่องมือใดๆ ในการขันยึดแน่นนืด
- 2 เมื่อการเชื่อมต่อท่ออย่างเสร็จสมบูรณ์แล้ว ให้ตรวจสอบว่ามีปัญหาการรั่วหรือไม่ที่จุดเชื่อมต่อโดยการเปิดก๊อกน้ำให้สุด ถ้ามีการรั่วไหลเกิดขึ้น ให้ทำการปิดท่อจ่ายน้ำและถอดนืดออก ทำการขันนืดใหม่อีกครั้งให้แน่นอย่างระมัดระวังหลังจากตรวจสอบการผนึกรอยต่อแล้ว เพื่อที่จะป้องกันการรั่วของน้ำและผลของความเสียหายที่ตามมา ให้รักษาอีกน้ำให้ปิดเมื่อไม่ได้ใช้งานผลิตภัณฑ์

4.1.5 การเชื่อมต่อท่ออย่างเข้ากับระบบระบายน้ำ

- ติดปลายของท่ออย่างระบายน้ำเข้าไปยังท่อระบายน้ำเสีย ห้องสุขาหรือห้องอาบน้ำโดยตรง



ข้อระวัง: บ้านของคุณอาจน้ำท่วมได้ ถ้าท่ออย่างสำหรับระบายน้ำทิ้งของเครื่องหลุดออกมาจากเรือนหุ้มของ มันในระหว่างการระบายน้ำ ยิ่งไปกว่านั้น ยังมีความเสี่ยงของการถูกน้ำร้อนลวกเนื่องจากอุณหภูมิสูงของน้ำในการซักผ้า เพื่อที่จะป้องกันการอุดตันดังกล่าวและทำให้แน่ใจว่าเครื่องซักผ้าจะทำงานในการนำน้ำเข้ามาและระบายน้ำออกโดยไม่เกิดปัญหาใดๆ นั้น ให้ยึดท่ออย่างระบายน้ำให้แน่น

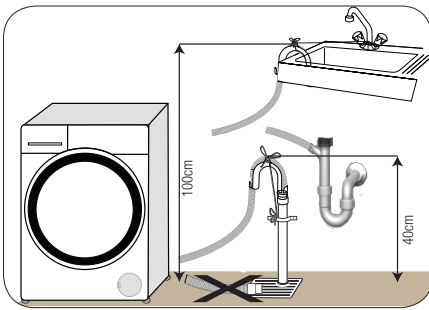

- เชื่อมต่อท่ออย่างระบายน้ำเข้าที่ระดับความสูงอย่างน้อย 40 ซม. และความสูงสูงสุด 100 ซม.
- ในกรณีสายท่ออย่างถูกยกสูงขึ้นหลังจากวางบนพื้นระดับหรือใกล้กับพื้น (น้อยกว่า 40 เซนติเมตรเหนือพื้น) การระบายน้ำทิ้งของเครื่องจะยากลำบากมากขึ้นและเสื้อผ้าอาจจะยังมีลักษณะเปียกส่วนเกินออกมาได้ ดังนั้น ให้ปฏิบัติตามให้ได้ความสูงที่ได้แนะนำไว้

- ในการป้องกันน้ำเสียน้ำกลับเข้ามายังเครื่องซักผ้าอีกและเพื่อให้แน่ใจว่าการระบายน้ำทำได้สะดวกอย่าจุ่มปลายของท่ออย่างเข้าไปในน้ำเสียหรืออย่าเสียบเข้าไปในระบบระบายยาวกว่า 15 ซม. ถ้าท่ออย่างยาวเกินไป ให้ตัดให้สั้นลง
- ปลายท่อสายยางจะต้องไม่หักงอ จะต้องไม่เป็นขั้นๆ และท่อสายยางจะต้องไม่ถูกหนีบระหว่างท่อน้ำระบายออกกับตัวเครื่องซักผ้า
- ถ้าความยาวของท่อสายยางน้อยเกินไป ให้ใช้งานโดยการเพิ่มท่อสายยางส่วนต่อขยายเข้าไป ความยาวของท่อสายยางไม่ควรจะเกิน 3.2 เมตร ในการหลีกเลี่ยงการรั่วของน้ำ การเชื่อมต่อระหว่างท่อสายยางส่วนต่อขยายและท่อสายยางระบายน้ำทิ้งของเครื่องซักผ้านี้จะต้องเหมาะสมกันพอดีกับตัวยึดเพื่อไม่ให้เกิดการหลุดออกและทำให้น้ำรั่วไหลได้

4.1.6 การปรับขาตั้งของผลิตภัณฑ์



ข้อระวัง: เพื่อให้มั่นใจว่าผลิตภัณฑ์จะทำงานได้อย่างเรียบสนิทและไม่มีการสั่นสะเทือน จะต้องทำการติดตั้งบนพื้นที่ราบเรียบและได้สมดุลกันของขาตั้งทั้งหมดทุกด้าน ปรับสมดุลของตัวเครื่องโดยการปรับขาตั้งมิฉะนั้นแล้ว ผลิตภัณฑ์อาจเคลื่อนที่ไปจากตำแหน่งเดิมได้และเป็นสาเหตุของปัญหาการแตกหักและการสั่นสะเทือน

ข้อระวัง: ห้ามใช้เครื่องมือใดๆ ในการคลายน็อตล็อก มิฉะนั้นแล้ว น็อตจะได้รับความเสียหาย

1. ทำการคลายน็อตล็อกที่เป็นขาตั้งโดยใช้มือปรับ
2. ทำการปรับตั้งขาตั้งจนกระทั่งตัวเครื่องตั้งอยู่ในแนวราบและได้สมดุล
3. ทำการขันน็อตทั้งหมดให้แน่นด้วยมืออีกครั้ง

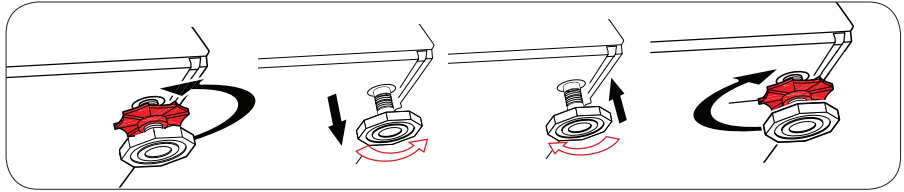

4.1.7 การเชื่อมต่อระบบไฟฟ้า

ทำการเชื่อมต่อผลิตภัณฑ์เข้ากับระบบสายดินที่มีการป้องกันการลัดวงจรด้วยฟิวส์ขนาด 16 แอมป์ บริษัทของเราจะไม่รับรองต่อความเสียหายใดๆ ที่จะเกิดขึ้นเมื่อผลิตภัณฑ์นี้ถูกใช้งานโดยไม่มี การเชื่อมต่อระบบสายดินที่เป็นไปตามข้อกำหนดตามกฎหมายท้องถิ่นของประเทศนั้น

- การเชื่อมต่อจะต้องเป็นไปตามข้อกำหนดของกฎหมายแห่งชาติ
- ปลั๊กของสายไฟฟ้าจะต้องสามารถเข้าถึงได้สะดวกหลังการติดตั้งแล้ว
- ถ้าค่ากระแสไฟฟ้าของฟิวส์หรือเบรกเกอร์ในบ้านน้อยกว่า 16 แอมป์ ให้ทำการหาช่างไฟฟ้าที่ได้รับการรับรองแล้วมาทำการติดตั้งฟิวส์ขนาด 16 แอมป์
- แรงดันไฟฟ้าที่ระบุไว้ใน "ข้อกำหนดทางเทคนิค" จะต้องเท่ากับแรงดันไฟฟ้าหลักของบ้านคุณ
- ห้ามทำการเชื่อมต่อโดยผ่านสายไฟส่วนขยายหรือปลั๊กแบบหลายทาง



ข้อระวัง: สายไฟฟ้าที่เสียหายจะต้องทำการเปลี่ยนใหม่โดยตัวแทนบริการที่ได้รับอนุญาต

4.1.8 การเริ่มต้นใช้งาน

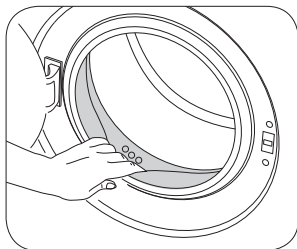

ก่อนเริ่มใช้งานผลิตภัณฑ์ ให้ตรวจสอบให้แน่ใจว่าได้ปฏิบัติให้สอดคล้องกับ "คำแนะนำด้านความปลอดภัยและสิ่งแวดล้อมที่สำคัญ" และคำแนะนำในบทของ "การติดตั้ง"

ในการเตรียมผลิตภัณฑ์เพื่อใช้งานสำหรับการซักล้างเสื้อผ้า ให้ทำการเริ่มใช้งานโปรแกรมการล้างถึงซักผ้าก่อน ถ้าหากโปรแกรมนี้ไม่มีในเครื่องซักผ้าของคุณ ให้ใช้วิธีการที่ได้อธิบายไว้ในบทที่ 4.4.2



ใช้ผงต่อต้านการเกิดคราบที่เหมาะสมกับเครื่องซักผ้า

อาจจะมึนตาตลก้างอยู่ในตัวผลิตภัณฑ์ได้เนื่องจากกระบวนการควบคุมคุณภาพในการผลิต นี่ไม่เป็นอันตรายต่อผลิตภัณฑ์

4.2 การเตรียมพร้อม

4.2.1 การแยกประเภทเสื้อผ้า

- * คัดแยกเสื้อผ้าที่จะซักตามประเภทของเส้นใย สี และระดับของคราบสกปรกและอุณหภูมิของน้ำที่สามารถสัมผัสได้
- * ยึดมั่นตามคำแนะนำที่ให้ไว้ในป้ายผ้าเสมอ

4.2.2 การเตรียมเสื้อผ้าสำหรับซัก

- เสื้อผ้าที่มีโลหะติดอยู่ เช่นเสื้อชั้นในผู้หญิง หัวเข็มขัดของสายคาดเอวหรือกระดุมโลหะ จะทำความเสียหายให้แก่เครื่องซักผ้าได้ ถอดชิ้นส่วนที่เป็นโลหะออกหรือซักเสื้อผ้าโดยการนำเสื้อผ้าประเภทนี้ใส่ในถุงสำหรับซักผ้าหรือปลอกใส่ผ้า
- นำเอาวัสดุสิ่งของต่างๆในกระเป๋าของเสื้อผ้าออกให้หมด เช่น เหรียญเงิน ปากกาและที่หนีบกระดาษและทำการปลี่ยนกระเป๋าด้านในออกมาและทำการบิดวัสดุออก วัตถุเหล่านั้นอาจทำให้ผลิตภัณฑ์เสียหายหรือเป็นสาเหตุของเสียงดังได้
- ใส่เสื้อผ้าขนาดเล็ก เช่น ถุงเท้าเด็กทารกและถุงเท้ายาวทำจากไนลอนลงในถุงสำหรับซักผ้าหรือปลอกใส่ผ้า
- ใส่ผ้ามาลงไปโดยไม่ต้องบีบอัดลงไป ถอดวัตถุที่ติดกับผ้ามาออก
- รูดซิปที่มีให้แน่น เย็บกระดุมที่หลวมให้แน่นและทำการซ่อมแซมโครงเสื้อผ้าและส่วนที่ฉีกขาดก่อน
- ทำการซักผลิตภัณฑ์เสื้อผ้าที่มีป้ายกำกับว่า “ซักด้วยเครื่องซักผ้าได้” หรือ “ซักด้วยมือได้” โดยการใช้โปรแกรมที่เหมาะสมเท่านั้น
- ห้ามทำการซักผ้าสีและผ้าขาวด้วยกัน ผ้าฝ้ายของผ้าสีมืดและใหม่จะทำให้สีตกออกมาได้ ให้ซักเสื้อผ้าเหล่านั้นแยกจากกลุ่มอื่น
- คราบสกปรกที่เหนอะหนะอาจจะต้องทำการบรรเทาให้เหมาะสมก่อนทำการซักล้าง ถ้าไม่แน่ใจให้ตรวจสอบกับผู้บริการซักแห้ง
- ใช้สีย้อม/สารถย้อมสีและสารล้างของแข็งสีขาวที่เหมาะสมกับการซักด้วยเครื่องเท่านั้น ปฏิบัติตามคำแนะนำที่ให้ไว้บนบรรจุภัณฑ์เสมอ
- ทำการซักกางเกงขายาวและเสื้อผ้าที่ละเอียดอ่อนโดยการกลับด้านในออกนอก
- แช่เสื้อผ้าที่ทำจากขนสัตว์ไว้ในช่องแช่แข็งสัก 2-3 ชั่วโมงก่อนทำการซัก นี่จะช่วยลดการหลุดร่วงของขนสัตว์
- เสื้อผ้าที่มีวัตถุแข็งติดแก่ แป้ง ผงปูนขาว ผงนม เป็นต้น จะต้องทำการสะบัดออกอย่างจริงจังก่อนทำการใส่ลงไปในเครื่องซักผ้า ผุนและผงเหล่านั้นที่อยู่บนเสื้อผ้าอาจไปสะสมตัวกับบนชิ้นส่วนภายในเครื่องเมื่อเวลาผ่านไปและสามารถเป็นสาเหตุของความเสียหายได้

4.2.3 สิ่งที่ต้องทำสำหรับการประหยัดพลังงาน

ข้อมูลต่อไปนี้จะช่วยคุณในการใช้งานผลิตภัณฑ์นี้ได้อย่างประหยัดค่าใช้จ่ายและใช้พลังงานที่มีประสิทธิภาพ

- ใช้เครื่องให้ทำงาน ณ ความจุสูงสุดของตัวเครื่องที่รองรับได้ในแต่ละโปรแกรมที่คุณเลือกใช้ แต่ห้ามใช้งานเกินกำลังความสามารถของเครื่อง ดูหัวข้อ "ตารางโปรแกรมและการบริโภค" (ดู "ตารางโปรแกรมและอัตราการบริโภคพลังงาน")
- ปฏิบัติตามคำแนะนำที่ให้ไว้บนบรรจุภัณฑ์ของผงซักฟอกเสมอ
- ซักเสื้อผ้าที่มีการปนเปื้อนเล็กน้อยโดยใช้อุณหภูมิต่ำ
- ใช้โปรแกรมที่เร็วขึ้นสำหรับปริมาณเสื้อผ้าน้อยที่มีการเปื้อนเล็กน้อย
- ห้ามทำการใช้แบบซักเริ่มต้นและใช้อุณหภูมิสูงสำหรับเสื้อผ้าที่ไม่เปื้อนมากหรือคราบสกปรกปริมาณมาก
- ถ้าคุณวางแผนต้องการอบแห้งเสื้อผ้าในเครื่องอบแห้ง ให้เลือกความเร็วการหมุนบันทึกที่เร็วที่สุดที่แนะนำไว้ระหว่างกระบวนการซักล้าง
- อย่าใช้ผงซักฟอกมากเกินไปกว่าปริมาณที่แนะนำไว้บนบรรจุภัณฑ์ของมัน

4.2.4 การโหลดเสื้อผ้าเข้าเครื่อง

1. เปิดฝาของตัวกรอง
2. ใส่เสื้อผ้าที่จะซักเข้าไปในตัวเครื่องในลักษณะให้หลวมๆ
3. ดันปลั๊กเปิดโหลดจนกระทั่งคุณได้ยินเสียงดังของการล็อก ต้องมั่นใจว่าไม่มีเสื้อผ้าชิ้นใดเกาะติดอยู่ตรงประตูเครื่อง ประตูสำหรับโหลดจะถูกล็อกไว้เมื่อโปรแกรมกำลังทำงาน ประตูจะสามารถเปิดได้เมื่อหลังจากโปรแกรมทำงานสิ้นสุดกระบวนการแล้วเท่านั้น

4.2.5 ความจุของโหลดที่ถูกต้อง

ปริมาณความจุของโหลดที่มากที่สุดขึ้นอยู่กับประเภทของเสื้อผ้าที่จะซัก ระดับของคราบสกปรก และโปรแกรมการซักที่ต้องการ

ผลิตภัณฑ์นี้จะทำการปรับปริมาณน้ำโดยอัตโนมัติให้สอดคล้องกับน้ำหนักของเสื้อผ้าที่ซักที่ใส่เข้าไปในเครื่อง



คำเตือน: ปฏิบัติตามข้อมูลที่ให้ไว้ใน "ตารางโปรแกรมและการบริโภค" หากเกินกำลังความจุ ประสิทธิภาพการทำงานของเครื่องซักผ้าจะต่ำลง ยิ่งกว่านั้น ปัญหาเสียงดังและการสั่นสะเทือนก็อาจเกิดขึ้นได้

4.2.6 การใช้ผงซักฟอกและน้ำยาปรับผ้านุ่ม



เมื่อใช้ผงซักฟอก น้ำยาปรับผ้านุ่ม ผงแป้ง สีย้อม น้ำยาฟอกขาวและสารฟอกสี สารจัดคราบแข็ง ให้อ่านคำแนะนำของผู้ผลิตที่เขียนไว้บนบรรจุภัณฑ์และปฏิบัติตามปริมาณการใช้ที่ระบุไว้ ใช้อย่างถูกต้อง ถ้ามี

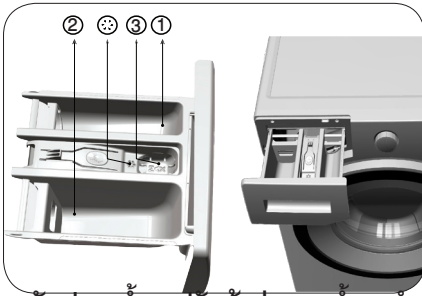

ลิ้นชักสำหรับใส่ผงซักฟอกประกอบด้วย 3 ส่วน:

- (1) สำหรับการซักล้างชั้นด้น
- (2) สำหรับการซักล้างหลัก
- (3) สำหรับน้ำยาปรับผ้านุ่ม
- (๘) นอกจากนี้แล้ว มีท่อถ่ายน้ำในส่วนของน้ำยาปรับผ้านุ่ม

ผงซักฟอก น้ำยาปรับผ้านุ่มและน้ำยาทำความสะอาดอื่นๆ

- ใส่ผงซักฟอกและน้ำยาปรับผ้านุ่มลงไปก่อนทำการเริ่มโปรแกรมการซัก
- ในขณะที่รอบของการซักกำลังดำเนินไป อย่าทิ้งตัวจ่ายผงซักฟอกให้เปิดไว้!
- ถ้าใช้โปรแกรมการซักแบบไม่มีการซักชั้นด้น ห้ามใส่ผงซักฟอกลงไปในห้องที่เป็นส่วนสำหรับการซักชั้นด้น (ช่องหมายเลข "1")
- ในโปรแกรมที่มีการซักชั้นด้น ห้ามใส่ผงซักฟอกไหลลงไปในช่องสำหรับการซักชั้นด้น (ช่องหมายเลข "1")
- ห้ามเลือกโปรแกรมที่มีการซักล้างชั้นด้นถ้าคุณใช้ผงซักฟอกแบบบรรจุถุงหรือลูกปุย วางผงซักฟอกแบบถุงหรือลูกปุยลงไปตรงกลางๆ ระหว่างเสื้อผ้าที่ใส่ลงในเครื่องซักผ้า
- ถ้าคุณใช้ผงซักฟอกเหลว อย่าลืมใส่ด้วยบรรจุผงซักฟอกลงในช่องสำหรับใส่เพื่อการซักล้างหลัก

(ช่องหมายเลข

การเลือกประเภทของผงซักฟอก

ประเภทของผงซักฟอกที่จะขึ้นอยู่กับชนิดของเส้นใยและสี

- ใช้ผงซักฟอกที่แตกต่างกันสำหรับผ้าสีและผ้าขาว
- ซักล้างเสื้อผ้าที่อ่อนโยนของคุณด้วยผงซักฟอกพิเศษเท่านั้น (ผงซักฟอกเหลว แชมพูสำหรับขนสัตว์ เป็นต้น) ให้ใช้เพียงอย่างเดียวอย่างใดสำหรับเสื้อผ้าพิเศษเฉพาะ
- เมื่อต้องการซักเสื้อผ้าสีที่มีสีมืดทึบและผ้าขนวม แนะนำให้ใช้ผงซักฟอกเหลว
- ซักเสื้อผ้าที่ทำจากขนสัตว์ด้วยผงซักฟอกพิเศษที่ผลิตพิเศษโดยเฉพาะสำหรับผ้าขนสัตว์



ข้อระวัง: ใช้ผงซักฟอกที่ผลิตมาใช้งานเฉพาะสำหรับเครื่องซักผ้าเท่านั้น

ข้อระวัง: ห้ามใช้ผงสบู

การปรับปริมาณการใช้ผงซักฟอก

ปริมาณของผงซักฟอกที่จะใช้งานขึ้นอยู่กับปริมาณของเสื้อผ้าที่จะซัก ระดับของการสกปรกและความกระด้างของน้ำ

- ห้ามใช้ปริมาณเกินกว่าปริมาณที่แนะนำให้ใช้ที่แนะนำไว้บนบรรจุภัณฑ์ของผงซักฟอก เพื่อหลีกเลี่ยงปัญหาปริมาณส่วนเกินของฟอง การล้างออกไม่หมด การประหยัดเงินและท้ายที่สุดเป็นการปกป้องสิ่งแวดล้อม

- ใช้ปริมาณผงซักฟอกน้อยลงสำหรับเสื้อผ้าจำนวนน้อยชิ้นหรือมีคราบสกปรกน้อย

การใช้น้ำยาปรับผ้านุ่ม

เทน้ำยาปรับผ้านุ่มลงไปในห้องสำหรับน้ำยาปรับผ้านุ่มของลิ้นชักสำหรับใส่ผงซักฟอก

- ห้ามใส่เกินระดับ (>สูงสุด<) ที่ทำเครื่องหมายไว้ในห้องสำหรับใส่น้ำยาปรับผ้านุ่ม
- ถ้าน้ำยาปรับผ้านุ่มสูญเสียสภาพการไหล ให้ทำให้เจือจางลงด้วยน้ำก่อนเทใส่ลงไป

การใช้ผงซักฟอกเหลว

ถ้าผลิตภัณฑ์มีถ้วยสำหรับใส่ผงซักฟอกเหลว:

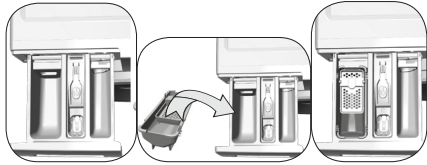

- ใส่ภาชนะบรรจุผงซักฟอกเหลวลงในช่องหมายเลข "2"
- ถ้าน้ำยาปรับผ้านุ่มสูญเสียสภาพการไหล ให้ทำให้เจือจางลงด้วยน้ำก่อนเทใส่ลงในลิ้นชักสำหรับผงซักฟอก

ถ้าผลิตภัณฑ์ไม่มีถ้วยบรรจุผงซักฟอกเหลว:

- ห้ามใช้ผงซักฟอกเหลวสำหรับการซักล้างขั้นต้นในโปรแกรมที่มีการซักล้างขั้นต้น
- ผงซักฟอกเหลวอาจจะทิ้งคราบบนเสื้อผ้าของคุณเมื่อใช้ฟังก์ชันการทำงานแบบเริ่มต้นแบบมีการทวน ถ้าคุณต้องการใช้ฟังก์ชันการทำงานแบบเริ่มต้นแบบมีการทวนแล้ว ห้ามใช้ผงซักฟอกเหลว

ใช้ผงซักฟอกแบบเจลและเม็ด

- ถ้าความหนาของผงซักฟอกแบบเจลเป็นแบบของไหลและเครื่องซักผ้าของคุณไม่มีถ้วยพิเศษสำหรับบรรจุผงซักฟอกเหลว ให้ใส่ผงซักฟอกลงในช่องสำหรับใส่ผงซักฟอกเพื่อการซักล้างหลักในระหว่างการปล่อยน้ำเข้าเครื่องครั้งแรก ถ้าเครื่องซักผ้าของคุณมีถ้วยใส่ผงซักฟอกเหลว ให้ใส่ผงซักฟอกลงในถ้วยก่อนเริ่มโปรแกรมการทำงาน
- ถ้าความหนาของผงซักฟอกแบบเจลไม่เป็นแบบของไหล หรือถ้าอยู่ในรูปแบบของเม็ดเหลวในแคปซูล ให้ใส่ลงไปโดยตรงในถังซักผ้าก่อนการซักได้เลย
- ใส่ผงซักฟอกแบบเม็ดลงในช่องสำหรับการซักล้างหลัก (ช่องหมายเลข "2") หรือใส่ลงไปโดยตรงในถังเครื่องซักผ้าก่อนทำการซักได้เลย

การใช้แปรงซักผ้า

- ใส่แปรงเหลว แปรงผงหรือผงย้อมผ้าลงในช่องสำหรับใส่น้ำยาปรับผ้านุ่ม ห้ามใส่น้ำยาปรับผ้านุ่มและแปรงพร้อมกันในการซักหนึ่งรอบการซัก
- เช็ดทำความสะอาดภายในเครื่องซักผ้าด้วยผ้าชุบน้ำหมาดๆ และทำความสะอาดเสื้อผ้าหลังจากใช้แปรงซักผ้าแล้ว

การใช้น้ำยาขจัดคราบ

- เมื่อจำเป็น ใช้น้ำยาขจัดคราบที่ผลิตขึ้นมาเฉพาะสำหรับเครื่องซักผ้าเท่านั้น

การใช้น้ำยาฟอกขาว

เพิ่มสารฟอกขาวไปในตอนเริ่มต้นของรอบการซักโดยการเลือกที่โปรแกรมการซักขั้นต้น ห้ามใส่ผงซักฟอกลงในช่องสำหรับใส่เพื่อการซักล้างขั้นต้น การใช้งานแบบมีทางเลือก ให้เลือกโปรแกรมที่มีการล้างน้ำแบบพิเศษและใส่น้ำยาฟอกขาวในขณะที่เครื่องซักผ้าทำการดูดน้ำจากช่องใส่ผงซักฟอกในระหว่างขั้นตอนการล้างน้ำขั้นแรก

- ห้ามใช้น้ำยาฟอกขาวและผงซักฟอกโดยการนำมาผสมกัน
- ใช้เพียงแคंपริมาณเล็กน้อย (ประมาณ 50 มิลลิลิตร) ของน้ำยาฟอกขาวและล้างทำความสะอาดเสื้อผ้าให้ดีเนื่องจากอาจเกิดการระคายเคืองต่อผิวหนังได้ ห้ามเทน้ำยาฟอกขาวลงบนเสื้อผ้าและห้ามใช้กับผ้าสี
- เมื่อใช้สารฟอกสีที่มีองค์ประกอบหลักของอ็อกซิเจน ให้เลือกโปรแกรมที่ทำการซักเสื้อผ้าที่อุณหภูมิต่ำ
- สารฟอกสีที่มีองค์ประกอบหลักของอ็อกซิเจนสามารถใช้ได้กับผงซักฟอก อย่างไรก็ตามถ้าไม่มีอยู่ในระดับที่สม่ำเสมอแล้ว อันดับแรกให้ใส่ผงซักฟอกลงในช่องหมายเลข "2" ในตัวจ่ายผงซักฟอกและรอเวลาให้เครื่องทำการล้างสวนออกมาของผงซักฟอกเมื่อนำออกมาผสมกับน้ำ ในขณะที่เครื่องซักผ้าดำเนินการดูตัวอย่างต่อเนื่อง ให้เพิ่มสารฟอกสีในช่องเดียวกันได้

4.2.7 เกร็ดสำหรับการซัก ที่มีประสิทธิภาพ

		เสื่อผ้า			
		ผ้าสีและผ้าขาว	ผ้าสี	ผ้าสีดำ/สีทึบ	เสื่อผ้าอ่อนนุ่ม/เสื่อผ้าจากขนสัตว์/เสื่อผ้าจากผ้าไหม
		(ช่วงอุณหภูมิที่แนะนำตามระดับของคราบสกปรก: 40-90 oC)	(ช่วงอุณหภูมิที่แนะนำตามระดับของคราบสกปรก:เย็น -40 oC)	(ช่วงอุณหภูมิที่แนะนำตามระดับของคราบสกปรก:เย็น -40 oC)	(ช่วงอุณหภูมิที่แนะนำตามระดับของคราบสกปรก:เย็น -30 oC)
ระดับของคราบสกปรก	เปื้อนมาก (คราบที่ขจัดยาก เช่น คราบจากสนามหญ้า คราบกาแฟและคราบเลือด)	นี้อาจจำเป็นต้องทำการซักคราบเบื้องต้นหรือทำการซักล้างขั้นต้นก่อน ผงซักฟอกแบบผงและแบบเหลวที่แนะนำให้ใช้สำหรับผ้าขาวสามารถนำมาใช้ในปริมาณที่แนะนำสำหรับเสื่อผ้าที่มีคราบสกปรกมาก แนะนำให้ใช้ผงซักฟอกแบบผงในการทำความสะอาดคราบสกปรกจากดินโคลนและดินทั่วไปที่อาจทำให้สีซีดได้ง่าย	ผงซักฟอกแบบผงและแบบเหลวที่แนะนำให้ใช้สำหรับผ้าสีสามารถนำมาใช้ในปริมาณที่แนะนำสำหรับเสื่อผ้าที่มีคราบสกปรกมาก แนะนำให้ใช้ผงซักฟอกแบบผงในการทำความสะอาดคราบสกปรกจากดินโคลนและดินทั่วไปที่อาจทำให้สีซีดได้ง่าย	ผงซักฟอกเหลวที่เหมาะสมสำหรับผ้าสีและสีเข้มสามารถนำมาใช้ในปริมาณที่แนะนำสำหรับเสื่อผ้าที่มีคราบสกปรกมาก	ควรใช้ผงซักฟอกเหลวที่ผลิตมาสำหรับเสื่อผ้าที่อ่อนนุ่ม เสื่อผ้าจากขนสัตว์และผ้าไหมจะต้องทำการซักโดยใช้ผงซักฟอกพิเศษเฉพาะผ้าขนสัตว์
	คราบสกปรกทุกตัวไป (ตัวอย่างเช่น คราบที่เกิดจากร่างกายบริเวณคอปกเสื้อและข้อมือเสื้อ)	ผงซักฟอกแบบผงและแบบเหลวที่แนะนำให้ใช้สำหรับผ้าขาวสามารถนำมาใช้ในปริมาณที่แนะนำสำหรับเสื่อผ้าที่มีคราบสกปรกระดับปกติ	ผงซักฟอกแบบผงและแบบเหลวที่แนะนำให้ใช้สำหรับผ้าสีสามารถนำมาใช้ในปริมาณที่แนะนำสำหรับเสื่อผ้าที่มีคราบสกปรกระดับปกติ ผงซักฟอกที่ไม่มีม็องค์ประกอบสารฟอกขาวสามารถใช้ได้	ผงซักฟอกเหลวที่เหมาะสมสำหรับผ้าสีและสีเข้มสามารถนำมาใช้ในปริมาณที่แนะนำสำหรับเสื่อผ้าที่มีคราบสกปรกระดับปกติ	ควรใช้ผงซักฟอกเหลวที่ผลิตมาสำหรับเสื่อผ้าที่อ่อนนุ่ม เสื่อผ้าจากขนสัตว์และผ้าไหมจะต้องทำการซักโดยใช้ผงซักฟอกพิเศษเฉพาะผ้าขนสัตว์
	คราบสกปรกเล็กน้อย (มองไม่เห็นคราบสกปรกด้วยสายตา)	ผงซักฟอกแบบผงและแบบเหลวที่แนะนำให้ใช้สำหรับผ้าขาวสามารถนำมาใช้ในปริมาณที่แนะนำสำหรับเสื่อผ้าที่มีคราบสกปรกระดับเล็กน้อย	ผงซักฟอกแบบผงและแบบเหลวที่แนะนำให้ใช้สำหรับผ้าสีสามารถนำมาใช้ในปริมาณที่แนะนำสำหรับเสื่อผ้าที่มีคราบสกปรกระดับเล็กน้อย ผงซักฟอกที่ไม่มีม็องค์ประกอบสารฟอกขาวสามารถใช้ได้	ผงซักฟอกเหลวที่เหมาะสมสำหรับผ้าสีและสีมืดที่สามารถนำมาใช้ในปริมาณที่แนะนำสำหรับเสื่อผ้าที่มีคราบสกปรกระดับเล็กน้อย	ควรใช้ผงซักฟอกเหลวที่ผลิตมาสำหรับเสื่อผ้าที่อ่อนนุ่ม เสื่อผ้าจากขนสัตว์และผ้าไหมจะต้องทำการซักโดยใช้ผงซักฟอกพิเศษเฉพาะผ้าขนสัตว์

4.3 การทำงานของผลิตภัณฑ์

4.3.1 แผงควบคุม

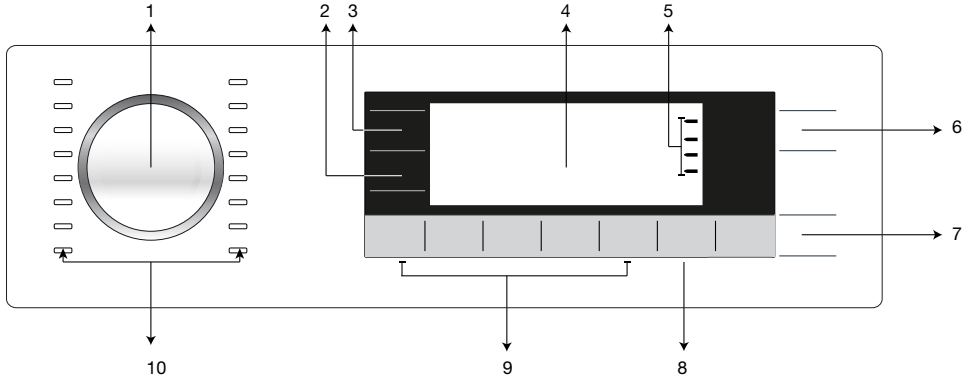

- | | |
|---------------------------------------|----------------------------------|
| 1 - ปุ่มเลือกโปรแกรม | 6 - ปุ่ม เปิด / ปิด |
| 2 - ปุ่มปรับความเร็วการปั่น | 7 - ปุ่มเริ่มต้น / หยุดชั่วคราว |
| 3 - ปุ่มปรับอุณหภูมิ | 8 - ปุ่มการตั้งค่าเวลาสิ้นสุด |
| 4 - จอแสดงผล | 9 - ปุ่มฟังก์ชันการทำงานสนับสนุน |
| 5 - ไฟแสดงการติดตามการทำงานของโปรแกรม | 10- ไฟ LED ของปุ่มโปรแกรม |

4.3.2 สัญลักษณ์บนหน้าจแสดงผล

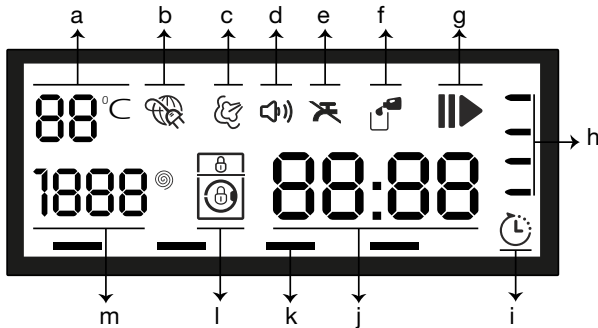

- | | |
|---|-----------------------------------|
| a - ไฟบ่งชี้อุณหภูมิ | h - ไฟบ่งชี้การติดตามผลโปรแกรมซัก |
| b - การเชื่อมต่อทางไฟฟ้า | h - ไฟบ่งชี้เวลาที่สิ้นสุด |
| c - ไฟบ่งชี้ไอน้ำ | j - เส้นข้อมูลระยะเวลา |
| d - ไฟบ่งชี้การแจ้งเตือนอัตโนมัติ | k - ไฟบ่งชี้ฟังก์ชันการช่วยเหลือ |
| e - ไฟบ่งชี้การไม่มีน้ำ | l - ไฟบ่งชี้การล็อก |
| f - ไฟบ่งชี้ฟังก์ชันล็อก | m - ไฟบ่งชี้ความเร็วการปั่นแห้ง |
| g - ไฟบ่งชี้การเริ่มต้น/การหยุดชั่วคราว | |





การมองเห็นด้วยสายตาที่ใช้สำหรับอธิบายเครื่องซักผ้าในที่นี้เป็นแผนภาพเท่านั้นและอาจจะไม่ตรงกับลักษณะของเครื่องซักผ้าของคุณ

4.3.3 ตารางโปรแกรมและอัตราการบริโภคพลังงาน

TH												
โปรแกรม		สูงสุด โทลด์ (กก.)	อัตราการบริโภคน้ำ (ลิตร)	อัตราการบริโภคพลังงาน (กิโลวัตต์ชั่วโมง)	สูงสุด ความเร็ว***	Quick Wash	Prewash	Extra Rinse	รักษาน้ำล้าง	Night Mode	ช่วงของอุณหภูมิที่สามารถเลือกได้ °C	
Cottons	90	12	95	2.70	1600	•	•	•	•	•	90-เย็น	
	60	12	95	1.75	1600	•	•	•	•	•	90-เย็น	
	40	12	95	1.00	1600	•	•	•	•	•	90-เย็น	
Cottons Eco	60**	12	63.6	1.43	1600						60-เย็น	
	60**	6	57.3	1.10	1600						60-เย็น	
	40**	6	57.3	1.10	1600						60-เย็น	
BabyProtect+	90	9	94	2.70	1600			*			90-30	
Synthetics	60	5	80	1.04	1200	•	•	•	•	•	60-เย็น	
	40	5	81	0.81	1200	•	•	•	•	•	60-เย็น	
Daily Xpress	90	12	65	2.20	1400			•	•	•	90-เย็น	
	60	12	65	1.06	1400			•	•	•	90-เย็น	
	30	12	65	0.28	1400			•	•	•	90-เย็น	
Shirts	60	4	82	1.40	800	•	•	•	•	•	60-เย็น	
Silk Care	40	2.5	70	1.40	800						40-เย็น	
Woolens	40	2.5	75	1.25	600						40-เย็น	
Duvet	40	-	70	0.75	1000	•		•	•	•	60-เย็น	
Dark Care	40	5	85	0.80	1000		•	*	•	•	40-เย็น	
Xpress Super Short	30	2	38	0.07	1400			•	•	•	30-เย็น	
Hand Wash	30	2.5	70	0.41	600						30-เย็น	
Steam Therapy	-	1	1	0.17	-						-	
WaterProofCare	-	2.5	80	0.80	800				•		-	

- : สามารถเลือกได้
- * : เลือกโดยอัตโนมัติ ไม่มีการยกเลิก
- ** : โปรแกรมตามฉลากพลังงาน (EN 60456 Ed.3)
- *** : ถ้าความเร็วการปั่นแห้งสูงสุดของเครื่องซักผ้าต่ำกว่าค่านี้ คุณสามารถเลือกได้จนถึงค่าความเร็วการปั่นสูงสุดเท่านั้น
- **** : โปรแกรมจะตรวจจับประเภทและปริมาณของเสื้อผ้าที่จะซักเพื่อทำการปรับปริมาณน้ำและอัตราการบริโภคพลังงานและโปรแกรมโดยอัตโนมัติ
- : ดูคำอธิบายของโปรแกรมสำหรับโหลดสูงสุด



**** “ซักผ้าฝ้ายแบบประหยัดที่ 40°C และซักผ้าฝ้ายแบบประหยัดที่ 60°C เป็นโปรแกรมการซักมาตรฐาน” โปรแกรมเหล่านี้รู้จักกันในชื่อโปรแกรมผ้าฝ้ายมาตรฐานที่ 40°C และโปรแกรมผ้าฝ้ายมาตรฐานที่ 60°C และบ่งบอกด้วยสัญลักษณ์ the  40°  60° บนแผงควบคุม**

ค่าบ่งชี้สำหรับโปรแกรมผ้าสังเคราะห์ (TH)

	โหลด (กก.)	อัตราการบริโภคน้ำ (ลิตร)	อัตราการบริโภคพลังงาน (กิโลวัตต์ ชั่วโมง)	ระยะเวลาของโปรแกรม (นาที) *	ปริมาณความชื้นที่เหลืออยู่ (%) ** ≤ 1000 รอบต่อนาที	ปริมาณความชื้นที่เหลืออยู่ (%) ** > 1000 รอบต่อนาที
ผ้าสังเคราะห์ 60	5	80	1.04	90/ 120'	45	40
ผ้าสังเคราะห์ 40	5	81	0.81	80/ 110'	45	40

* คุณสามารถมองเห็นเวลาในการซักของโปรแกรมที่คุณได้เลือกไว้บนหน้าจอแสดงผลของเครื่อง เป็นเรื่องปกติที่ความแตกต่างเล็กน้อยอาจเกิดขึ้นได้ระหว่างเวลาที่แสดงบนจอแสดงผลและเวลาจริงในการซักผ้า

** ปริมาณความชื้นที่เหลืออยู่อาจจะต่างไปสลับเนื่องจากความเร็วการปั่นแห้งที่เลือก



ฟังก์ชันการทำงานสนับสนุนในตารางอาจแปรผันไปตามรุ่นของเครื่องซักผ้าของคุณ

การบริโภคน้ำและพลังงานอาจแปรผันไปตามการเปลี่ยนแปลงของความดันน้ำ ความกระด้างและอุณหภูมิของน้ำ อุณหภูมิแวดล้อมภายนอก ประเภทและปริมาณของเสื้อผ้าที่จะซัก การเลือกใช้ฟังก์ชันการทำงานสนับสนุนและความเร็วในการปั่นแห้ง และการเปลี่ยนแปลงของแรงดันไฟฟ้า

คุณสามารถมองเห็นเวลาในการซักของโปรแกรมที่คุณได้เลือกไว้บนหน้าจอแสดงผลของเครื่อง เป็นเรื่องปกติที่ความแตกต่างเล็กน้อยอาจเกิดขึ้นได้ระหว่างเวลาที่แสดงบนจอแสดงผลและเวลาจริงในการซักผ้า

"การเลือกรูปแบบสำหรับฟังก์ชันช่วยเหลือนับสนับสนุนสามารถเปลี่ยนแปลงได้โดยบริษัทผู้ผลิต รูปแบบการเลือกใหม่สามารถเพิ่มเข้าไปหรือลบออก

"ความเร็วในการปั่นแห้งของเครื่องซักผ้าของคุณอาจแปรผันกันในแต่ละโปรแกรมทั้งหมดที่มี อย่างไรก็ตามความเร็วนี้ไม่สามารถเกินกว่าความเร็วการปั่นสูงสุดของเครื่องซักผ้าได้"

4.3.4 เลือกโปรแกรมการซัก

1 เลือกโปรแกรมการซักที่เหมาะสมกับประเภท ปริมาณและระดับของคราบสกปรกของเสื้อผ้าที่จะทำการซักให้เป็นไปตาม "ตารางโปรแกรมและการบริโภค" และตารางอุณหภูมิด้านล่าง

	โปรแกรมจะถูกจำกัดด้วยความเร็วการปั่นสูงสุดที่เหมาะสมสำหรับประเภทเฉพาะของผ้า
	เมื่อทำการเลือกโปรแกรมหนึ่ง ฟังก์ชันการประเภทของเส้นใยผ้า สี ระดับของคราบสกปรกและอุณหภูมิน้ำที่สามารถสัมผัสได้
	เลือกอุณหภูมิต่ำสุดที่ต้องการไว้เสมอ อุณหภูมิสูงขึ้นหมายถึงการบริโภคพลังงานที่มากขึ้น

2 เลือกโปรแกรมการซักที่ต้องการโดยใช้ปุ่ม "เลือกโปรแกรม"

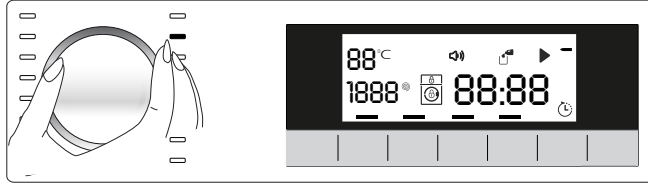

4.3.5 โปรแกรมการซัก

• Cottons (ผ้าฝ้าย)



คุณสามารถซักเสื้อผ้าที่คงทนของคุณได้ในโปรแกรมนี้ เสื้อผ้าที่จะซักของคุณจะถูกซักด้วยพลังซักที่กระฉับกระเฉงสำหรับวงจรการซักที่ยาว แนะนำให้ใช้โปรแกรมนี้สำหรับเสื้อผ้าที่จะซักที่เป็นผ้าฝ้าย (เช่น ผ้าปูที่นอน ชุดผ้าวม และปลอกหมอน ผ้าเช็ดตัว เสื้อคลุมอาบน้ำ ชุดชั้นใน ฯลฯ) อัตราการบริโภคพลังงานและน้ำจะสูงกว่าโปรแกรมผ้าฝ้ายแบบประหยัด แต่ระยะเวลาการซักจะสั้นกว่า ด้วยการเคลื่อนไหวของถังซักพิเศษหลังจากการปั่นแห้งแล้ว เสื้อผ้าของคุณจะถูกกระจายตัวอย่างเหมาะสมโดยการปล่อยออกจากถังซัก

• Cottons Eco (ผ้าฝ้ายแบบประหยัด)



คุณสามารถซักเสื้อผ้าฝ้ายของคุณ ซึ่งคุณจะทำในโปรแกรมผ้าฝ้าย นานกว่าเดิมและด้วยสมรรถนะการซักที่ดีมากในโปรแกรมผ้าฝ้ายแบบประหยัดได้

โปรแกรมผ้าฝ้ายแบบประหยัดใช้โปรแกรมให้ความร้อนที่แตกต่างกันและอัตราการบริโภคพลังงานและน้ำที่ต่ำกว่าของโปรแกรมผ้าฝ้าย โดยการทำให้ถังซักเคลื่อนไหวในวิถีทางพิเศษ ผลของการซักที่ดีจะได้อะไรมาและการซักที่ถูกกระทำด้วยความเร็วที่เหมาะสมที่สุด

• BabyProtect+ (ปกป้องเด็กทารก+)

ใช้โปรแกรมนี้ในการซักเสื้อผ้าเด็กทารก และเสื้อผ้าที่จะซักที่เป็นของคุณที่ต้องการรักษานาฬิกา ระยะเวลาการให้ความร้อนที่นานขึ้นและขั้นตอนการล้างเพิ่มเติมจะช่วยให้เกิดสุขอนามัยในระดับสูง

• BabyProtect+ โปรแกรมที่ระดับ 60°C ได้รับการทดสอบและอนุมัติโดย "สถาบันการแพทย์ด้านภูมิแพ้แห่งประเทศไทย หรือ British Allergy Foundation" (Allergy UK) ในสหราชอาณาจักร

- Synthetics (ผ้าสังเคราะห์)



คุณสามารถซักเสื้อผ้าที่คงทนของคุณได้ในโปรแกรมนี้ โปรแกรมนี้จะทำการซักอย่างนุ่มนวลและมีวงรอบการซักที่สั้นกว่าเปรียบเทียบกับโปรแกรมการซัก "ผ้าฝ้าย" ขอแนะนำให้ใช้สำหรับเสื้อผ้าสังเคราะห์ของคุณ (เสื้อเชิ้ต กระโปรง ชุดผสมของผ้าสังเคราะห์/ผ้าฝ้าย) สำหรับผ้าขนนและผ้าโป่งบาง (ถ้าโปรแกรมผ้าขนนไม่มี) ขอแนะนำให้ใช้โปรแกรม "ผ้าสังเคราะห์ 40°C" ที่มีฟังก์ชันการซักขั้นต้นและการป้องกันการยับย่นให้เลือก ห้ามใส่ผงซักฟอกลงไปในช่องสำหรับใส่เพื่อการซักล้างขั้นต้น เนื่องจากลายพื้นผิวแบบตาข่ายเป็นสาเหตุให้เกิดฟองส่วนเกิน ให้ซักผ้าพวกผ้าคลุมหน้า/ผ้าบางเนื้อละเอียดโดยใส่ผงซักฟอกปริมาณน้อยในช่องใส่สำหรับการซักล้างหลัก ด้วยการเคลื่อนไฟไนในการซักพิเศษ มันจะช่วยให้เสื้อผ้าดูผสมกันและให้ผลการซักที่ดีที่สุด

- Daily Xpress (ด่วนประจำวัน)

ใช้ในการซักเสื้อผ้าฝ้ายที่มีความสกปรกเล็กน้อยและไม่มีคราบฝังแน่นในเวลาสั้นๆ

- Shirts (เสื้อเชิ้ต)

ใช้โปรแกรมนี้ในการซักเสื้อเชิ้ตที่ทำจากผ้าฝ้าย ผ้าสังเคราะห์และเส้นใยสังเคราะห์ผสมกัน

- Silk Care (Silk+ซักมือ)



ด้วยการเคลื่อนไหวในการซักที่ควบคุมในมุมพิเศษและโปรไฟล์การให้ความร้อน มันสามารถซักเสื้อผ้าผ้าไหมที่อ่อนไหวของคุณได้อย่างเฉพาะ การสีกหรือและฉีกขาดและสีที่อาจเกิดขึ้นบนเสื้อผ้าผ้าไหมของคุณจะลดน้อยลงที่สุดโดยการทำให้การตกลงมาของเสื้อผ้าในถังซักช้าที่สุด

- Spin+Drain (การปั่นแห้ง + ระบายน้ำ)

ใช้ในการระบายน้ำออกจากเครื่องซักผ้า

- Super Rinse (ล้างน้ำ)



ใช้โปรแกรมนี้เมื่อคุณต้องการล้างน้ำสะอาดหรือลงแบ่งโดยแยกกระทำ ด้วยการเคลื่อนไหวในการล้างน้ำแบบพิเศษ ทำให้การล้างน้ำถูกระทำโดยการจุ่มเสื้อผ้าลงไปในน้ำและหลังจากนั้นจะบิดน้ำออก

- Woollens (ผ้าทำจากขนสัตว์)



คุณสามารถซักเสื้อผ้าที่ทำจากขนสัตว์ที่สามารถซักได้ในเครื่องซักในโปรแกรมนี้ได้ ซักเสื้อผ้าของคุณโดยการเลือกอุณหภูมิที่เหมาะสมที่เป็นไปตามคำแนะนำที่บ่งบอกในป้ายผ้าของเสื้อผ้าของคุณ ขอแนะนำให้ใช้ผงซักฟอกที่เหมาะสมสำหรับผ้าขนสัตว์





“รอบการซักของผ้าขนสัตว์ของเครื่องซักผ้านี้ได้ผ่านการทดสอบและอนุมัติจากบริษัทผู้ผลิตผ้าขนสัตว์ Woolmark Company สำหรับการใช้ในการซักเสื้อผ้าที่ทำผ้าขนสัตว์ที่จะมีป้ายระบุ “ซักด้วยมือ” กำกับไว้ให้ว่าสิ่งทอนั้นสามารถทำการซักล้างได้โดยปฏิบัติตามคำแนะนำบนป้ายของสิ่งทอนั้นและคำแนะนำที่ให้ไว้โดยผู้ผลิตเครื่องซักผ้า” ปฏิบัติตามคำแนะนำความห่วงใยบนป้ายผ้าสำหรับการทำให้แห้งและคำแนะนำสำหรับเสื้อผ้าอื่นๆ M14109”

“ในสหราชอาณาจักร ไอร์แลนด์ ฮังการี และอินเดีย เครื่องหมายการค้า Woolmark เป็นเครื่องหมายการค้าที่ได้รับการรับรองแล้ว”

• **Duvet (ผ้านวม (เครื่องนอน))**

ใช้โปรแกรมนี้ในการซักผ้านวมที่ทำจากเส้นใยที่มีป้ายระบุให้ “ซักเครื่องได้” โปรดมั่นใจว่าคุณได้โหลดผ้านวมอย่างถูกต้องเพื่อที่จะไม่ทำความเสียหายแก่เครื่องและผ้านวมได้ ถอดสิ่งปกคลุมผ้านวมออกก่อนที่จะโหลดเข้าไปในเครื่อง พับผ้านวมเป็นสองทบแล้วโหลดเข้าไปในเครื่อง โหลดผ้านวมเข้าไปในเครื่องโดยระมัดระวังในการวางไม่ให้ไปสัมผัสกับผนังท่อลมของเครื่อง

	ห้ามโหลดมากกว่า ผ้านวม 1 ผืนแบบเส้นใยที่พับทบกัน (200 x 200 ซม.) ห้ามทำการซักผ้านวม หมอน และ ฯลฯ ที่ประกอบด้วยผ้าฝ้ายในเครื่องซักผ้า
	ข้อระวัง: ห้ามทำการซักสิ่งของนอกเหนือจากผ้านวม เช่น พรม ผ้าพื้นผิวแบบพรม และ ฯลฯ ในเครื่องซักผ้า ความเสียหายแบบถาวรจะเกิดขึ้นในเครื่องซักผ้า

• **Dark Care (ดูแลผ้าสีเข้ม)**

ใช้โปรแกรมนี้ในการซักเสื้อผ้าสีเข้มของคุณ หรือเสื้อผ้าสีที่คุณไม่ต้องการให้สีตกซีด การซักล้างจะกระทำด้วยการเคลื่อนไหวกทางกลที่อุณหภูมิต่ำ แนะนำให้ใช้ผงซักฟอกเหลวหรือแชมพูสำหรับขนสัตว์สำหรับการซักเสื้อผ้าสีเข้ม

• **Xpress Super Short (ด่วนประจำวันสั้นมาก)**

ใช้ในการซักเสื้อผ้าฝ้ายที่มีความสกปรกเล็กน้อยและไม่มีคราบฝังแน่นในเวลาสั้นๆ

• **Hand Wash (ซักมือ)**



ด้วยการเคลื่อนไหวกในการซักที่พิเศษ คุณสามารถทำการซักเสื้อผ้าขนสัตว์/เสื้อผ้าที่อ่อนไหวที่มีป้ายแสดงว่า “ไม่เหมาะสำหรับการซักด้วยเครื่อง” และได้รับการแนะนำให้ทำการซักด้วยมือในโปรแกรมนี้ ให้การหดตัวของเสื้อผ้าของคุณจะลดน้อยที่สุดและผลการซักที่ดี

• **Steam Therapy (ไอน้ำ)**

ใช้ในการปรับคราบสกปรกให้อ่อนลง การบำบัดขั้นต้นของเสื้อผ้าที่จะซักด้วยไอน้ำที่ให้

	โหลดเสื้อผ้าลงไปครึ่งหนึ่งของความจุที่ระบุไว้ของโปรแกรม เมื่อโปรแกรมนี้ถูกเลือกใช้ มันเป็นเรื่องปกติในการได้ยินเสียงดังจากการเดือดของน้ำเมื่ออุปกรณ์สร้างไอน้ำทำให้น้ำเดือดเพื่อผลิตไอน้ำ
---	--

- **WaterProofCare (ป้องกันเสริมสี)**



ด้วยการเคลื่อนไหวในการซักที่พิเศษที่หมุนด้วยความเร็วสูง มันจึงทำการซัก ซูดกีฬาหรือซูดเสื้อผ้าทำงานกลางแจ้งที่มีการเคลือบสารเคมีป้องกันเป็นจุด กันฝน กันน้ำเกาะ กันการยับย่นและ ซลช โดยการปกป้องผิวเคลือบสำเร็จดังกล่าวได้ ขอแนะนำให้ทำการซักด้วยผงซักฟอกสำหรับกลางแจ้งแบบพิเศษหรือผงซักฟอกเหลว

4.3.6 เลือกอุณหภูมิ

เมื่อใดก็ตามที่มีการเลือกโปรแกรมใหม่แล้ว อุณหภูมิสูงสุดสำหรับโปรแกรมที่เลือกไว้จะแสดงออกมาบนไฟแสดงอุณหภูมิ เป็นไปได้ที่ค่าอุณหภูมิที่แนะนำไม่ใช่อุณหภูมิสูงสุดที่สามารถเลือกได้สำหรับโปรแกรมปัจจุบัน

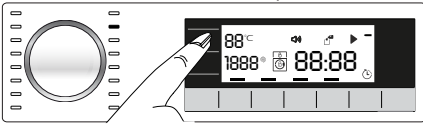

กดปุ่ม **ปรับอุณหภูมิ** เพื่อเปลี่ยนแปลงอุณหภูมิ อุณหภูมิจะลดลงโดยการค่อยๆ ลดหลั่นทีละ 10 °C

สุดท้ายแล้ว สัญลักษณ์ "-" ที่ปั้งชี้ตัวเลือกของการซักเย็นจะปรากฏบนหน้าจอแสดงผล



ไม่สามารถทำการเปลี่ยนแปลงได้ในโปรแกรมนี้ที่การปรับเปลี่ยนอุณหภูมิไม่อนุญาตให้กระทำ

คุณยังสามารถเปลี่ยนแปลงอุณหภูมิตั้งหลังจากที่การซักเริ่มต้นแล้วก็ได้ การเปลี่ยนแปลงนี้สามารถกระทำได้ หากขั้นตอนการซักอนุญาตให้กระทำได้ การเปลี่ยนแปลงไม่สามารถกระทำได้ หากขั้นตอนไม่อนุญาต



ถ้าคุณเลื่อนลงมาที่ทางเลือกการซักล้างแบบเย็นและกดปุ่มปรับอุณหภูมิอีกครั้ง อุณหภูมิที่แนะนำให้ใช้สำหรับโปรแกรมที่เลือกไว้จะปรากฏบนหน้าจอแสดงผล กดปุ่มสำหรับปรับอุณหภูมิอีกครั้งเพื่อทำการลดอุณหภูมิลง

4.3.7 การเลือกความเร็วของการปั่นแห้ง

เมื่อใดก็ตามที่มีการเลือกโปรแกรมใหม่แล้ว ความเร็วในการปั่นแห้งที่แนะนำของโปรแกรมที่เลือกไว้จะแสดงออกมาบนไฟแสดงความเร็วการปั่น



เป็นไปได้ที่ค่าอุณหภูมิที่แนะนำไม่ใช่อุณหภูมิสูงสุดที่สามารถเลือกได้สำหรับโปรแกรมปัจจุบัน

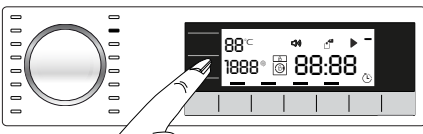

กดปุ่ม **ปรับความเร็วการปั่นแห้ง** เพื่อเปลี่ยนแปลงความเร็วการปั่นแห้ง ความเร็วการปั่นแห้งจะลดลงตามลำดับตัวเลข

หลังจากนั้นแล้ว ขึ้นอยู่กับรุ่นของผลิตภัณฑ์ จะมีฟังก์ชันให้เลือก "รักษาน้ำล้าง" และ "ไม่ต้องปั่น" ปรากฏบนจอแสดงผล

	ปุ่มการปรับความเร็วการปั่นแห้งจะรักษาไว้สำหรับการลดลงของความเร็วการปั่นแห้งเท่านั้น ทางเลือกแบบรักษาน้ำล้าง จะถูกบังคับด้วยสัญลักษณ์ “_” และทางเลือกแบบไม่มีการปั่นแห้งจะถูกบังคับด้วยสัญลักษณ์ “ ”
---	---

ถ้าคุณไม่ต้องการทำการเอาเสื้อผ้าออกทันทีหลังจากโปรแกรมการซักสมบูรณ์แล้ว คุณอาจใช้ฟังก์ชันการรักษาน้ำล้างไว้ Rinse Hold เพื่อที่จะป้องกันการเกิดรอยยับย่นของเสื้อผ้าเมื่อต้องอยู่ในเครื่องที่ไม่มีน้ำ

ฟังก์ชันนี้รักษาเสื้อผ้าไว้ในน้ำล้างสุดท้าย

หากคุณต้องการปั่นแห้งเสื้อผ้าหลังจากฟังก์ชันรักษาน้ำล้างค้างเอาไว้:

- **ปรับ ความเร็วการปั่นแห้ง**

- กดปุ่ม **เริ่มต้น / หยุดชั่วคราว / ยกเลิก** โปรแกรมการซักกลับมาทำงานต่อ เครื่องจะปั่นแห้งเสื้อผ้าโดยการระบายน้ำออก

ถ้าคุณต้องการจัดน้ำออกที่สิ้นสุดของโปรแกรมการซักโดยไม่ต้องทำการปั่นแห้ง ให้ใช้ฟังก์ชัน **ไม่ต้องปั่นแห้ง**

	ไม่สามารถทำการเปลี่ยนแปลงได้ในโปรแกรมนี้อันที่การปรับเปลี่ยนแปลงความเร็วการปั่นแห้งไม่อนุญาตให้กระทำ
---	--

คุณสามารถเปลี่ยนแปลงความเร็วการปั่นแห้งหลังจากเริ่มต้นซักไปแล้วได้ หากขั้นตอนการวัดอนุญาตให้กระทำ การเปลี่ยนแปลงไม่สามารถกระทำได้ หากขั้นตอนไม่อนุญาต

4.3.8 การเลือกฟังก์ชันการทำงานสนับสนุน

เลือกฟังก์ชันการทำงานสนับสนุนก่อนทำการเริ่มทำงานโปรแกรมซักผ้า เมื่อใดก็ตามที่โปรแกรมถูกเลือกแล้ว กรอบแผงของสัญลักษณ์ของฟังก์ชันช่วยเหลือที่สามารถเลือกได้พร้อมกันก็จะส่องสว่างด้วย และเมื่อคุณเลือกฟังก์ชันช่วยเหลือแล้ว พื้นที่ด้านในของสัญลักษณ์ฟังก์ชันช่วยเหลือก็จะเริ่มต้นส่องสว่างด้วย

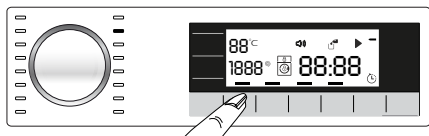

	กรอบแผงของสัญลักษณ์ฟังก์ชันช่วยเหลือสนับสนุนที่ไม่สามารถเลือกได้ด้วยโปรแกรมปัจจุบันจะไม่สว่างขึ้นมา
---	---

นอกจากนี้ กรอบแผงของฟังก์ชันช่วยเหลือที่เหมาะสมสำหรับโปรแกรมการซักปัจจุบันหลังจากการซักเริ่มต้นแล้วก็ยังคงส่องสว่างด้วย คุณสามารถเลือกหรือยกเลิกฟังก์ชันการช่วยเหลือที่มีกรอบแผงส่องสว่างขึ้นมา ถ้ารอบการซักไปจนถึงจุดที่คุณไม่สามารถเลือกฟังก์ชันช่วยเหลือได้แล้ว กรอบแผงของฟังก์ชันช่วยเหลือก็จะปิดลง

	<p>บางฟังก์ชันไม่สามารถทำการเลือกพร้อมกันได้ ถ้าฟังก์ชันการทำงานสนับสนุนตัวที่สองขัดแย้งกับตัวแรกทีเลือกไว้ก่อนเริ่มทำการสตราทหรือฟังก์ชันที่เลือกไว้อันดับแรกจะถูกยกเลิกและฟังก์ชันการทำงานสนับสนุนอันดับที่สองจะยังคงมีผลอยู่ ตัวอย่างเช่น ถ้าคุณต้องการเลือกฟังก์ชันการทำงานแบบซักเร็ว หลังจากที่คุณได้เลือกแบบการซักล้างขั้นต้นแล้ว การซักล้างขั้นต้นจะถูกยกเลิกและฟังก์ชันการทำงานแบบซักเร็ว จะยังคงมีผลอยู่</p>
	<p>ฟังก์ชันการทำงานสนับสนุนที่ไม่เข้ากันกับโปรแกรมการซักจะไม่สามารถเลือกได้ (ดู “ตารางโปรแกรมและอัตราการบริโภคพลังงาน”)</p>
	<p>บางโปรแกรมจะมีฟังก์ชันช่วยเหลือสนับสนุนที่จะต้องทำงานพร้อมกัน ฟังก์ชันเหล่านั้นไม่สามารถยกเลิกได้ ครอบคลุมของฟังก์ชันช่วยเหลือสนับสนุนจะไม่สว่างขึ้นมา มีเพียงด้านในเท่านั้นที่จะสว่าง</p>

• **Prewash (การซักล้างขั้นต้น)**

การซักล้างขั้นต้นจะคุ้มค่าสำหรับเสื้อผ้าที่มีคราบสกปรกมากเท่านั้น การไม่ใช้ฟังก์ชันซักล้างขั้นต้นจะช่วยประหยัดพลังงาน น้ำและเวลาได้

• **Extra Rinse (ล้างน้ำเพิ่ม)**

ฟังก์ชันนี้ทำให้คุณสามารถทำการซักและล้างน้ำของเสื้อผ้าของคุณด้วยน้ำที่เติมเปี่ยมในโปรแกรมซักผ้าฝ้าย ผ้าสังเคราะห์ ชุดชั้นในและผ้าทำจากขนสัตว์ได้ ใช้ฟังก์ชันนี้สำหรับเสื้อผ้าอ่อนนุ่มที่เกิดรอยยับย่นได้ง่าย

	<p>เมื่อคุณเลือกฟังก์ชันนี้ ให้ใส่เสื้อผ้าที่จะซักลงไปให้ได้ประมาณครึ่งหนึ่งของความจุเสื้อผ้าสูงสุดที่ระบุไว้ในตารางโปรแกรมการซัก</p>
---	---

• **ต้านทานรอยยับย่น**

ฟังก์ชันนี้ทำให้เกิดรอยยับย่นของผ้าน้อยลงเมื่อทำการซัก การเคลื่อนไหวของถังซักลดลงและความเร็วในการปั่นแห้งจะถูกจำกัดไว้เพื่อป้องกันการเกิดรอยยับย่น นอกเหนือจากนี้แล้ว การซักจะถูกกระทำโดยใช้ระดับน้ำสูงขึ้น

• **Quick Wash (การซักเร็ว)**

ฟังก์ชันนี้สามารถใช้ในโปรแกรมการซักผ้าฝ้ายและผ้าสังเคราะห์ ฟังก์ชันนี้จะช่วยลดเวลาในการซักและขั้นตอนของการล้างน้ำอีกด้วยสำหรับเสื้อผ้าที่มีคราบสกปรกในระดับเล็กน้อย

	<p>เมื่อคุณเลือกฟังก์ชันนี้ ให้ใส่เสื้อผ้าที่จะซักลงไปให้ได้ประมาณครึ่งหนึ่งของความจุเสื้อผ้าสูงสุดที่ระบุไว้ในตารางโปรแกรมการซัก</p>
---	---

• **รักษาน้ำล้าง**

ถ้าคุณไม่ต้องการทำการเอาเสื้อผ้าออกทันทีหลังจากโปรแกรมการซักสมบูรณ์แล้ว คุณอาจใช้ฟังก์ชันการรักษาน้ำล้างไว้เพื่อรักษาเสื้อผ้าของคุณให้อยู่ในน้ำล้างทำความสะอาดสุดท้ายเพื่อที่จะป้องกันการเกิดรอยยับย่นของเสื้อผ้าเมื่อต้องอยู่ในเครื่องที่ไม่มีน้ำ กัดปุ่ม เริ่มต้น / หยุดชั่วคราว หลังจากกระบวนการนี้ถ้าคุณต้องการระบายน้ำออกโดยไม่ต้องทำการปั่นเสื้อผ้าของคุณ โปรแกรมจะกลับมาทำงานและดำเนินต่อไปให้สมบูรณ์หลังจากระบายน้ำออกแล้ว

ถ้าคุณต้องการทำการปั่นแห้งเสื้อผ้าที่อยู่ในน้ำ ให้ปรับความเร็วการปั่นและกัดปุ่ม เริ่มต้น / หยุดชั่วคราว

โปรแกรมการซักกลับมาทำงานต่อ น้ำถูกระบายออก เสื้อผ้าได้รับการปั่นแห้งและโปรแกรมการซักเสร็จสมบูรณ์

• Night Mode (โหมดกลางคืน)

ใช้ในการซักผ้าฝ้ายที่มีอัตราบริโภคพลังงานน้อยและทำงานแบบเครื่องเงียบ ขั้นตอนการปั่นแห้งถูกยกเลิกเพื่อให้การทำงานที่เงียบและสิ้นสุดรอบการทำงานด้วยขั้นตอนการรักษาน้ำล้างไว้ หลังจากเสร็จสมบูรณ์โปรแกรมการซักแล้ว ให้รอรอบการปั่นแห้งเพื่อทำการปั่นแห้งเสื้อผ้า

การแสดงผลเวลา

เวลาที่คงเหลือสำหรับการทำให้เสร็จสมบูรณ์ของโปรแกรมการซักในขณะที่กำลังรันเครื่องจะถูกแสดงผลออกมาเป็นแบบ "01:30" ในรูปแบบของชั่วโมงและนาที

	เวลาของโปรแกรมอาจจะแตกต่างกันไปจากค่าใน "ตารางโปรแกรมและอัตราการบริโภค" ขึ้นอยู่กับแรงดันน้ำ ความกระด้างและอุณหภูมิของน้ำ อุณหภูมิแวดล้อม ปริมาณและประเภทของเสื้อผ้าที่จะซัก ฟังก์ชันการทำงานสนับสนุนที่เลือกไว้และการเปลี่ยนแปลงของแรงดันไฟฟ้าหลัก
---	---

4.3.9 เวลาสิ้นสุด

พร้อมกับฟังก์ชัน**เวลาที่สิ้นสุด** การเริ่มต้นของโปรแกรมการซักอาจจะเข้าไปสูงสุดได้ถึง 24 ชั่วโมง หลังจากกดปุ่ม**เวลาที่สิ้นสุด** เวลาที่คาดว่าจะสิ้นสุดของโปรแกรมการซักจะแสดงผลออกมา ถ้า**เวลาที่สิ้นสุด** ถูกปรับเปลี่ยนแล้ว ไฟบ่งชี้**เวลาที่สิ้นสุด** จะสว่างขึ้น

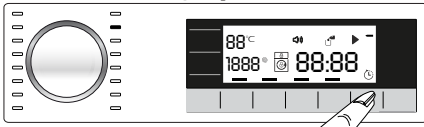

เพื่อที่จะให้ฟังก์ชัน**เวลาที่สิ้นสุด**ถูกเปิดการทำงานและโปรแกรมการซักสมบูรณ์ที่จุดสิ้นสุดของเวลาที่ระบุไว้ คุณจะต้องกดปุ่ม **เริ่มต้น / หยุดชั่วคราว** หลังจากทำการปรับเวลาแล้ว

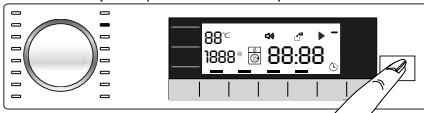

ถ้าคุณต้องการยกเลิกฟังก์ชัน**เวลาที่สิ้นสุด** ให้กดปุ่ม **เปิด / ปิด** เพื่อปิดและเปิดเครื่อง

	ห้ามใช้ฟังก์ชันฟอกเหลวเมื่อคุณตั้งการทำงานเป็นแบบเวลาที่สิ้นสุด นั่นเป็นความเสี่ยงของการเกิดคราบบนเสื้อผ้าได้
---	---

- 1 เปิดประตูสำหรับโหลดเสื้อผ้าลงไป วางเสื้อผ้าลงไปและใส่ผงซักฟอก ฯลฯ
- 2 เลือกโปรแกรมการซัก อุณหภูมิ ความเร็วการปั่นแห้งและถ้าต้องการ ให้เลือกฟังก์ชันการทำงานสนับสนุน
- 3 ตั้งค่าเวลาที่สิ้นสุดที่คุณเลือกโดยการกดปุ่ม **เวลาที่สิ้นสุด** ไฟบ่งชี้**เวลาที่สิ้นสุด** จะสว่างขึ้น
- 4 กดปุ่ม **เริ่มต้น / หยุดชั่วคราว** เวลานั้นบดถอยหลังจากจะเริ่มต้นขึ้น สัญลักษณ์ ":" ตรงกลางของเวลาที่สิ้นสุดก็จะเริ่มสว่างวูบวาบขึ้นมา

	เสื้อผ้าที่จะซักเพิ่มเติมอาจใส่เข้าไปในช่วงการรอเวลานับถอยหลังของเวลาที่สิ้นสุด เมื่อสิ้นสุดการนับถอยหลังไฟบ่งชี้เวลาที่สิ้นสุดจะปิด รอบการซักล้างก็จะเริ่มทำงานและเวลาของโปรแกรมที่เลือกไว้จะปรากฏบนหน้าจอแสดงผล
	เมื่อการเลือกเวลาที่สิ้นสุดเสร็จสิ้นแล้ว เวลาจะปรากฏบนหน้าจอประกอบด้วยเวลาที่สิ้นสุดบวกด้วยระยะเวลาของโปรแกรมที่เลือกไว้

4.3.10 การเริ่มต้นทำงานของโปรแกรม

- 1 กดปุ่ม **เริ่มต้น** / **หยุดชั่วคราว** เพื่อเริ่มต้นโปรแกรมการซัก
- 2 ปุ่ม **เริ่มต้น** / **หยุดชั่วคราว** ซึ่งปิดอยู่ก่อนจะเริ่มต้นสว่างขึ้นนานในตอนนี บ่งบอกถึงโปรแกรมการซักได้เริ่มแล้ว

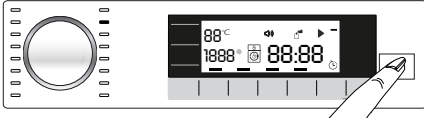

- 3 ประตูโหลตจะถูกล็อก สัญลักษณ์การล็อกประตูปรากฏขึ้นบนหน้าจอแสดงผลหลังจากประตูโหลตถูกล็อก
- 4 ไฟบ่งชี้การติดตามผลโปรแกรมการซักบนหน้าจอแสดงผลจะแสดงขั้นตอนปัจจุบันของโปรแกรมการซัก

4.3.11 การล็อกประตูโหลต

มีระบบล็อกอยู่บนประตูโหลตของเครื่องซักผ้าที่ป้องกันการเปิดของประตูในกรณีที่ระดับของน้ำไม่เหมาะสม

สัญลักษณ์ "ประตูล็อก" จะปรากฏเมื่อประตูโหลตถูกล็อกไว้

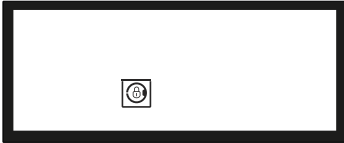

4.3.12 การเปลี่ยนแปลงการเลือกโปรแกรมหลังจากโปรแกรมเริ่มทำงานแล้ว

การเพิ่มเสื้อผ้าหลังจากโปรแกรมการซักเริ่มต้นแล้ว

ถ้าระดับน้ำในเครื่องซักผ้าเหมาะสมเมื่อคุณกดปุ่ม **เริ่มต้น** / **หยุดชั่วคราว** สัญลักษณ์ประตูโหลตจะสว่างวูบวบบนหน้าจอแสดงผลจนกระทั่งประตูโหลตถูกเปิดออกและจะหายไปเมื่อประตูโหลตถูกเปิด

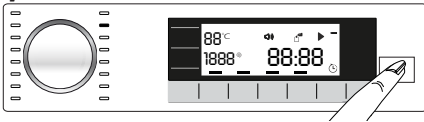

ถ้าระดับน้ำในเครื่องยังไม่เหมาะสม เมื่อคุณกดปุ่ม **เริ่มต้น** / **หยุดชั่วคราว** สัญลักษณ์ประตูโหลตจะยังคงสว่างบนหน้าจอ

ปรับเปลี่ยนเครื่องไปสู่อโหมด หยุดชั่วคราว:

กดปุ่ม **เริ่มต้น** / **หยุดชั่วคราว** Start / Pause เพื่อเปลี่ยนไปสู่อโหมด หยุดชั่วคราว สัญลักษณ์หยุดชั่วคราวจะสว่างวูบวบบนหน้าจอแสดงผล

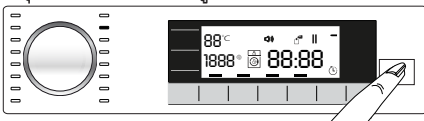

การเปลี่ยนแปลงการเลือกโปรแกรมหลังจากโปรแกรมเริ่มทำงานแล้ว

การเปลี่ยนแปลงโปรแกรมจะไม่นอนุญาตเมื่อโปรแกรมปัจจุบันกำลังทำงาน

คุณสามารถเลือกโปรแกรมใหม่ได้หลังจากสลับโปรแกรมปัจจุบันไปยังโหมดหยุดชั่วคราว



โปรแกรมที่เลือกไว้ได้เริ่มต้นใหม่

การเปลี่ยนแปลงฟังก์ชันสนับสนุนช่วยเหลือ ความเร็วและอุณหภูมิ

ขึ้นอยู่กับว่าขั้นตอนการทำงานของโปรแกรมที่ไปถึงแล้ว คุณอาจทำการยกเลิกหรือเปิดการทำงานฟังก์ชันการทำงานสนับสนุนได้ ดูที่ "การเลือกฟังก์ชันการทำงานสนับสนุน" ดูที่ "การเลือกฟังก์ชันการทำงานสนับสนุน"

คุณยังสามารถเปลี่ยนแปลงการตั้งค่าความเร็วและอุณหภูมิได้ ดูที่ "การเลือกความเร็วการปั่นแห้ง" และ "การเลือกอุณหภูมิ"



ประตูไหลจะไม่เปิดถ้าอุณหภูมิของน้ำในเครื่องสูงหรือระดับน้ำอยู่เหนือกว่าระดับประตูเปิด

13 การล๊อคป้องกันเด็ก

ใช้ระบบการล๊อคป้องกันเด็กเพื่อป้องกันเด็กมายุ่งเกี่ยวกับผลิตภัณฑ์นี้ เช่นนั้นแล้วคุณสามารถหลีกเลี่ยงการเปลี่ยนแปลงใดๆ ในขณะที่โปรแกรมกำลังทำงาน



คุณสามารถทำการเปิดหรือปิดเครื่องด้วยปุ่ม เปิด / ปิด เมื่อฟังก์ชันการล๊อคป้องกันเด็กทำงานอยู่ เมื่อคุณเปิดเครื่องอีกครั้ง โปรแกรมจะกลับมาทำงานจากจุดที่ถูกหยุดไป เมื่อการล๊อคป้องกันเด็กถูกเปิดการทำงานแล้ว สัญญาณแจ้งเตือนด้วยเสียงจะส่งออกมาถ้าปุ่มถูกกด สัญญาณเตือนด้วยเสียงจะถูกยกเลิก ถ้าปุ่มถูกกด 5 ครั้งต่อเนื่องกัน

การบังคับใช้ฟังก์ชันการล๊อคป้องกันเด็ก

กดและค้างไว้ที่ปุ่มฟังก์ชัน **ช่วยเหลือสนับสนุน ปุ่มที่ 2** เป็นเวลา 3 วินาที หลังจากนับถอยหลังในลักษณะ "CL 3-2-1" บนหน้าจอแสดงผลเสร็จสิ้นแล้ว "การล๊อคป้องกันเด็กเปิดการทำงาน" จะปรากฏบนหน้าจอแสดงผล ปล่อยปุ่มฟังก์ชันช่วยเหลือสนับสนุนที่สอง เมื่อการแจ้งเตือนนี้แสดงผลออกมา

การปิดการทำงานฟังก์ชันการล๊อคป้องกันเด็ก:

กดและค้างไว้ที่ปุ่มฟังก์ชัน **ช่วยเหลือสนับสนุนปุ่มที่ 2** เป็นเวลา 3 วินาที หลังจากนับถอยหลังในลักษณะ "CL 3-2-1" บนหน้าจอแสดงผลเสร็จสิ้นแล้ว "การล๊อคป้องกันเด็กเปิดการทำงาน" จะหายไปจากหน้าจอแสดงผล

4.3.14 การยกเลิกโปรแกรมการซัก

โปรแกรมถูกยกเลิกเมื่อเครื่องซักผ้าถูกปิดและเปิดใหม่อีกครั้ง กดและแช่ไว้ที่ ปุ่มเปิด / ปิด On / Off เป็นเวลา 3 วินาที หลังจากการนับถอยหลังแบบ "3-2-1" บนหน้าจอแสดงผลสิ้นสุดแล้ว เครื่องก็จะปิด



ถ้าคุณกดปุ่ม เปิด / ปิด เมื่อการล๊อคป้องกันเด็กถูกเปิดการทำงานแล้ว โปรแกรมจะไม่ถูกยกเลิก คุณจะต้องยกเลิกการล๊อคป้องกันเด็กก่อน
ถ้าคุณต้องการเปิดประตูไหลหลังจากที่คุณได้ทำการยกเลิกโปรแกรมแต่มันเป็นไปไม่ได้ที่จะเปิดประตู เนื่องจากระดับน้ำในเครื่องสูงกว่าระดับการเปิดประตู ให้ทำการหมุนปุ่มการเลือกโปรแกรมไปที่โปรแกรม สूप และปั่นแห้งและระบายน้ำออกจากในเครื่อง

4.3.15 การสิ้นสุดของโปรแกรม

สัญลักษณ์ “End” จะปรากฏบนหน้าจอแสดงผลเมื่อโปรแกรมสิ้นสุดการทำงาน

ถ้าคุณไม่ได้กดปุ่มใดๆ เป็นเวลา 10 วินาทีแล้ว เครื่องจะสลับไปยังโหมด ปิด (OFF) หน้าจอแสดงผลและไฟพวงชี้ทั้งหมดจะปิด

ขั้นตอนของโปรแกรมที่เสร็จสมบูรณ์แล้วจะถูกแสดงผลออกมาถ้าคุณกดปุ่ม เปิด / ปิด

4.3.16 การปรับระดับเสียงดัง

ระดับเสียงต่ำและระดับเสียงสูง

กดและค้างไว้ที่ปุ่มฟังก์ชันช่วยเหลือนับสนุนที่ 3 เป็นเวลา 3 วินาทีเพื่อปรับเปลี่ยนระดับเสียง

หลังจากการนับถอยหลังในลักษณะ "3-2-1" บนหน้าจอแสดงผลสิ้นสุดแล้ว ระดับเสียงดังจะ

ปรากฏขึ้นมาและระดับเสียงดังใหม่จะถูกแสดงออกมา

4.4 การบำรุงรักษาและการทำความสะอาด

ช่วงอายุการใช้งานของผลิตภัณฑ์จะยืดยาวออกไปและปัญหาที่พบเจอบ่อยจะลดลงถ้าทำความสะอาดตามช่วงเวลาอย่างสม่ำเสมอ

4.4.1 การทำความสะอาดลินชักใส่ผงซักฟอก

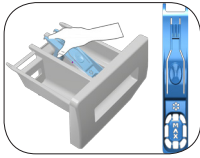

ทำความสะอาดลินชักใส่ผงซักฟอกตามช่วงเวลาอย่างสม่ำเสมอ (ทุกๆ 4-5 รอบการซัก) ดังที่แสดงไว้ในด้านล่างนี้ เพื่อที่จะป้องกันการสะสมของผงซักฟอกเมื่อเวลาผ่านไป

ยกด้านหลังของท่อดูดขึ้นเพื่อถอดออกดังแสดงในภาพ

ถ้ามีปริมาณน้ำมากกว่าปกติและน้ำยาปรับผ้านุ่มผสมกันตอนเริ่มต้นมารวมกันในช่องใส่น้ำยาปรับผ้านุ่มแล้ว ท่อดูดนั้นจะต้องได้รับการทำความสะอาด

1. กดไปที่จุดเส้นประบนท่อดูดบนช่องสำหรับใส่น้ำยาปรับผ้านุ่มและดึงลงมาหาตัวคุณจนกระทั่งช่องใสนั้นถูกถอดออกจากเครื่อง
2. ทำการล้างลินชักใส่ผงซักฟอกและท่อดูดนั้นด้วยน้ำอุ่นในอ่างล้าง เพื่อที่จะป้องกันการสิ่งตกค้างมาสัมผัสกับผิวหนังของคุณ ให้ทำความสะอาดด้วยแปรงที่เหมาะสมโดยการสวมถุงมือทั้งสองมือ
3. ใส่ลินชักกลับเข้าไปที่เดิมในตัวเครื่องหลังจากทำความสะอาดและให้มั่นใจว่าติดตั้งกลับเข้าไปใหม่ลงตำแหน่งได้ดี

4.4.2 การทำความสะอาดประตูโหลดเสื้อผ้าและถังซัก

สำหรับผลิตภัณฑ์ที่มีโปรแกรมทำความสะอาดถังซัก โปรดดูที่ การทำงานของผลิตภัณฑ์ – โปรแกรม

สำหรับผลิตภัณฑ์ที่ไม่มีโปรแกรมทำความสะอาดถังซัก ให้ปฏิบัติตามขั้นตอนด้านล่าง เพื่อทำความสะอาดถังซัก:

เลือกฟังก์ชันช่วยเหลือ **น้ำเพิ่มเติม** หรือ **ล้างน้ำพิเศษ** ใช้โปรแกรม ผ้าฝ้าย โดยไม่ต้องซักล้างเบื้องต้นก่อน ตั้งค่า **อุณหภูมิไปสู่อุณหภูมิที่แนะนำบนสารทำความสะอาดถังซักซึ่งให้มาจากตัวแทนบริการที่ได้รับการรับรอง** ใช้ขั้นตอนนี้ โดยไม่ต้องใส่เสื้อผ้าในเครื่องซักผ้า ก่อนเริ่มโปรแกรม ให้ใส่สารทำความสะอาดพิเศษสำหรับถังซัก 1 ถุง (ถ้าไม่มีสารทำความสะอาดพิเศษ ให้ใส่ผงต้านทานคราบหินปูนปริมาณสูงสุดไม่เกิน 100 กรัม) ลงไปในช่องใส่ผงซักฟอกของถังซักหลัก (ช่องหมายเลข "2") ถ้าสารต่อต้านคราบหินปูนอยู่ในรูปแบบของเม็ด ให้ใส่ 1 เม็ดลงไปในถังซักหลักที่ช่องหมายเลข "2" อบแห้งภายในถังด้วยเศษผ้าหลังจากที่โปรแกรมทำงานเสร็จสิ้นแล้ว



ทำความสะอาดถังซักทุกๆ 2 เดือน

ใช้ผงต่อต้านการเกิดคราบที่เหมาะสมกับเครื่องซักผ้า

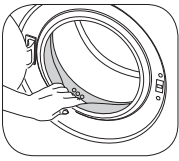

หลังจากการซักล้างถูรอบ ทำให้แน่ใจว่าไม่มีสิ่งแปลกปลอมค้างอยู่ในถัง ถ้าปากของผนังท่อในรูปติดขัดให้ใช้ไม้จิ้มฟันเปิดออก สารแปลกปลอมจะทำให้เกิดคราบสนิมในถังซักได้ ทำความสะอาดคราบฝังแน่นบนพื้นผิวของถังซักโดยการใช้น้ำส้มสายชูทำความสะอาดสำหรับเหล็กสแตนเลส ห้ามใช้ขนที่เป็นเหล็กหรือลวด สิ่งเหล่านี้จะทำให้เกิดความเสียหายต่อผิวที่เคลือบสี ชุดโครมเมียมและผิวพลาสติกได้

4.4.3 การทำความสะอาดตัวเครื่องและแผงควบคุม

เช็ดทำความสะอาดตัวเครื่องด้วยน้ำผสมสบู่หรือผงซักฟอกแบบเจลอ่อนๆ ที่ไม่กัดผิวตามที่จำเป็น และทำให้แห้งด้วยผ้าอ่อนนุ่ม

ใช้ผ้าที่อ่อนนุ่มและเปียกหมาดๆ เท่านั้นในการทำทำความสะอาดแผงควบคุม

4.4.4 การทำความสะอาดตัวกรองน้ำเข้า

มีตัวกรองอยู่ที่ปลายสุดของวาล์วท่อน้ำเข้าที่ด้านหลังของเครื่องและที่ปลายสุดของท่อน้ำเข้าที่ต่อเข้ากับก๊อกน้ำ ตัวกรองเหล่านี้ช่วยป้องกันสารแปลกปลอมและสิ่งสกปรกในน้ำที่อาจเข้าสู่เครื่องซักผ้าได้ ควรทำความสะอาดตัวกรองเมื่อเกิดความสกปรก

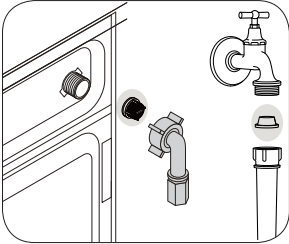

1. ปิดก๊อกน้ำ
2. ถอดคลายน็อตล็อกท่อของทางน้ำเข้าเพื่อเข้าไปยังตัวกรองที่อยู่บนวาล์วท่อน้ำเข้า ทำความสะอาดด้วยแปรงที่เหมาะสม ถ้าตัวกรองสกปรกมากเกินไป ให้จัดสิ่งสกปรกเหล่านั้นออกจากผิวด้วยคีมและทำความสะอาดในวิธีนี้
3. ถอดตัวกรองออกมาจากด้านแบนราบของท่อสำหรับน้ำเข้าพร้อมกับแหวนปะเก็นและทำความสะอาดให้ทั่วถึงผ่านน้ำไหล
4. เปลี่ยนซีลและตัวกรองอย่างระมัดระวังและขันน็อตให้แน่นด้วยมือ

4.4.5 ทำการระบายน้ำที่เหลือออกและทำความสะอาดตัวกรองของบีม

ระบบการกรองในเครื่องซักผ้าของคุณช่วยป้องกันสิ่งของวัสดุแข็ง เช่น กระจุก เศษเหรียญ และเส้นใย ที่อาจไปอุดตันใบพัดของบีมในระหว่างการระบายน้ำออกได้ ดังนั้น น้ำจะได้รับการระบายออกโดยไม่มีปัญหาและอายุการใช้งานของบีมก็จะยืดยาวขึ้น

ถ้าเครื่องซักผ้าไม่สามารถทำการระบายน้ำออกได้ ตัวกรองของบีมอุดตัน ตัวกรองจะต้องทำความสะอาดเมื่อไหร่ก็ตามที่มีการอุดตันหรือทุก 3 เดือน น้ำจะต้องถูกระบายออกก่อนเพื่อทำความสะอาดตัวกรองของบีม

นอกจากนี้ ก่อนจะทำการขนส่งเครื่องซักผ้า (เช่น เมื่อเคลื่อนย้ายไปยังอีกบ้านหลังหนึ่ง) และในกรณีของการเย็นจนแข็งตัวของน้ำ น้ำนั้นจะต้องถูกระบายออกไปอย่างสมบูรณ์



ข้อระวัง: สารแปลกปลอมที่ค้างอยู่ในตัวกรองของบี้มอาจทำให้เกิดความเสียหายแก่เครื่องซักผ้าหรืออาจทำให้เกิดเสียงดังได้

ข้อระวัง: หากผลิตภัณฑ์ไม่ได้ถูกใช้งาน ให้ปิดตัวบีดก๊อกน้ำ ถอดท่อยางออกและระบายน้ำภายในเครื่องออกเพื่อป้องกันการแข็งตัวที่อาจเป็นไปได้

ข้อระวัง: หลังจากการใช้งานแต่ละครั้ง ให้บีดก๊อกน้ำที่เชื่อมต่อไปยังท่อสายยางหลัก

ในการที่จะทำความสะอาดตัวกรองที่สกปรกและระบายน้ำออก:

1. ถอดปลั๊กไฟของเครื่องเพื่อตัดพลังงานออก



ข้อระวัง: อุณหภูมิของน้ำด้านในเครื่องอาจสูงขึ้นถึง 90 °C เพื่อหลีกเลี่ยงความเสี่ยงของการไหม้ ให้ทำความสะอาดตัวกรองหลังจากน้ำด้านในเครื่องถูกทำให้เย็นตัวลงแล้ว

2. เปิดฝาของตัวกรอง

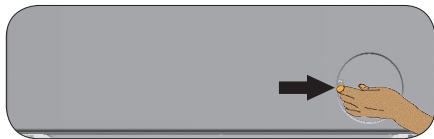

3. ปฏิบัติตามขั้นตอนด้านล่างเพื่อที่จะระบายน้ำออก

ผลิตภัณฑ์ที่มีสายท่ออย่างระบายน้ำออกฉุกเฉิน ในการระบายน้ำออก:

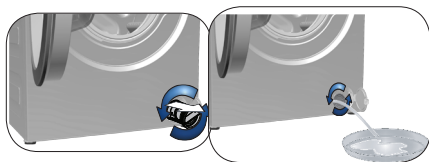

- ดึงท่ออย่างระบายน้ำฉุกเฉินออกจากตำแหน่งที่จัดเก็บ
- วางภาชนะบรรจุขนาดใหญ่ที่ปลายของท่ออย่างทำการระบายน้ำออกไปยังภาชนะดังกล่าวโดยการดึงปลั๊กที่ปลายของท่ออย่าง เมื่อภาชนะบรรจุเต็ม ให้ปิดทางเข้าของท่ออย่างไว้โดยการปิดปลั๊กกลับคืน หลังจากภาชนะบรรจุว่างเปล่าแล้ว ทำตามขั้นตอนด้านบนเพื่อระบายน้ำในเครื่องออกให้หมด
- เมื่อทำการระบายน้ำออกเสร็จแล้ว ปิดปลายท่อโดยใช้ปลั๊กอีกครั้งและขันแน่นยึดท่ออย่างเข้าที่เดิม
- หมุนและเอาตัวกรองของบี้มออก

4 ทำความสะอาดสิ่งตกค้างข้างในตัวกรองรวมถึงเส้นใยเสื้อผ้า ถ้ามี รอบๆ ไบพัตของบี้ม

5. เปลี่ยนตัวกรอง

6. ถ้าฝาครอบตัวกรองประกอบด้วย 2 ชั้น ให้ปิดฝาครอบตัวกรองโดยการกดบนแผ่นฝา ถ้าประกอบด้วยชั้นเดียว วางแผ่นฟานตำแหน่งด้านล่างในตำแหน่งที่ตั้งครั้งแรก และกดส่วนด้านบนลงไปเพื่อปิด

5 การแก้ไขปัญหา

ปัญหา	สาเหตุ	การแก้ไข
โปรแกรมไม่เริ่มต้นทำงานหลังจากปิดประตูเครื่อง	ไม่ได้กดปุ่ม เริ่มต้น / หยุดชั่วคราว / ยกเลิก	• *กดปุ่ม เริ่มต้น / หยุดชั่วคราว / ยกเลิก
โปรแกรมไม่สามารถเริ่มทำงานหรือเลือกได้	เครื่องชັกดผ้าจะสลับไปยังโหมดการป้องกันตัวเองเนื่องจากปัญหาการจ่ายพลังงาน (สายแรงดันไฟฟ้า แรงดันหน้า ฯลฯ)	• กดและแช่ไว้ที่ ปุ่มเปิด / ปิด On / Off เป็นเวลา " 3 วินาที" (ดูที่ "การยกเลิกโปรแกรม")
น้ำอยู่ในเครื่อง	อาจจะมีน้ำตกค้างอยู่ในตัวผลิตภัณฑ์ได้เนื่องจากกระบวนการควบคุมคุณภาพในการผลิต	• นี่ไม่ใช่เป็นความล้มเหลว น้ำไม่เป็นอันตรายต่อเครื่องชັกดผ้า
เครื่องชັกดผ้าไม่มีน้ำบรรจุลงไป	ก๊อกน้ำถูกปิด	• เปิดก๊อกน้ำ
	ท่อทางเข้าน้ำหักงอ	• ทำให้ท่อวางราบเรียบ
	ตัวกรองทางเข้าน้ำอุดตัน	• ทำความสะอาดตัวกรอง
	ประตูโหลดอาจจะเปิดอยู่	• ปิดประตูโหลดเสื้อผ้า
เครื่องชັกดผ้าไม่ระบายน้ำออก	ท่อทางระบายน้ำอาจจะอุดตันหรือบิดงอ	• ทำความสะอาดหรือทำให้ท่อวางราบเรียบ
	ตัวกรองของบีมอุดตัน	• ทำความสะอาดตัวกรองของบีม
เครื่องชັกดผ้าสั่นและมีเสียงดัง	เครื่องชັกดผ้าอาจจะตั้งอยู่ไม่สมดุล	• ปรับขาตั้งเพื่อปรับระดับของเครื่องชັกดผ้า
	สารแข็งอาจจะเข้าไปในตัวกรองบีมน้ำได้	• ทำความสะอาดตัวกรองของบีม
	สลักยึดเพื่อความปลอดภัยในการขนส่งไม่ถูกถอดออก	• ถอดสลักยึดเพื่อความปลอดภัยในการขนส่งออก
	ปริมาณของเสื้อผ้าที่ชັกในเครื่องอาจมีน้อยเกินไป	• เพิ่มเสื้อผ้าเข้าไปในเครื่อง
	เครื่องอาจจะมียืดผ้ามากเกินไป	• ทำการเอาเสื้อผ้าบางชิ้นออกจากเครื่องและกระจายน้ำหนักของเสื้อผ้าด้วยมือให้สมดุลดูเป็นเนื้อเดียวกันในเครื่อง
เครื่องชັกดผ้าอาจจะวางพิงกับสิ่งของที่แข็ง	• ตรวจสอบให้แน่ใจว่าเครื่องชັกดผ้าไม่ได้พิงวัสดุใดๆ	
มีการรั่วของน้ำที่ด้านล่างสุดของเครื่อง	ท่อทางระบายน้ำอาจจะอุดตันหรือบิดงอ	• ทำความสะอาดหรือทำให้ท่อวางราบเรียบ
	ตัวกรองของบีมอุดตัน	• ทำความสะอาดตัวกรองของบีม
เครื่องหยุดการทำงานระยะสั้นๆหลังจากโปรแกรมเริ่มทำงาน	เครื่องอาจจะหยุดทำงานชั่วคราวเนื่องจากแรงดันไฟฟ้าต่ำ	• เครื่องจะกลับมาทำงานอีกครั้งเมื่อแรงดันไฟฟ้ากลับมาที่ระดับปกติ
เครื่องระบายน้ำออกโดยตรงของน้ำที่นำเข้ามา	ท่อระบายน้ำอาจมีความเสี่ยงไม่เพียงพอ	• เชื่อมต่อท่อระบายน้ำตั้งที่ได้อธิบายไว้ในคู่มือการทำงาน
ไม่สามารถมองเห็นน้ำในขณะเครื่องกำลังชັกดผ้า	ระดับน้ำจะไม่สามารถมองเห็นได้จากด้านนอกของเครื่องชັกดผ้า	• สิ่งนี้ไม่ใช่ความผิดพลาด

ปัญหา	สาเหตุ	การแก้ไข
ประตูไหลดไม่สามารถเปิดได้	การล็อกประตูจะทำงานเนื่องจากระดับน้ำในถังชัก	• ระบายน้ำออกโดยรันด้วยโปรแกรมบีมน์น้ำหรือการรัน
	เครื่องชั๊กกำลังทำให้น้ำร้อนขึ้นหรืออยู่ในรอบของการปั่นหมุน	• ให้รอกจนกว่าโปรแกรมจะทำงานเสร็จสิ้น
	การล็อกป้องกันเด็กถูกเชื่อมต่อ การล็อกประตูจะถูกเปิดการทำงานสักสองสามนาทีหลังจากโปรแกรมมาถึงจุดสิ้นสุดแล้ว	• รอสักสองสามนาทีเพื่อปิดการทำงานของ การล็อกประตู
การชั๊กผ้าใช้เวลานานกว่าที่ระบุไว้ในคู่มือ (*)	แรงดันของน้ำต่ำเกินไป	• เครื่องจะรอกจนกระทั่งได้รับปริมาณน้ำที่เพียงพอในการป้องกันคุณภาพการชั๊กที่ไม่ดีเนื่องจากปริมาณน้ำที่น้อยลง ดังนั้น เวลาในการชั๊กจึงยืดยาวออกไป
	แรงดันไฟฟ้าอาจจะต่ำ	• เวลาในการชั๊กถูกทำให้ยืดยาวออกไปเพื่อหลีกเลี่ยงผลการชั๊กที่ไม่ดีเมื่อแรงดันไฟฟ้าจ่ายต่ำเกินไป
	อุณหภูมิของน้ำทางเข้าอาจจะต่ำไป	• ต้องใช้เวลาในการทำให้น้ำร้อนขึ้นมากกว่าเดิมในช่วงฤดูหนาว นอกจากนี้ เวลาในการชั๊กยังสามารถทำให้ยืดยาวออกไปเพื่อหลีกเลี่ยงผลการชั๊กที่ไม่ดี
	จำนวนครั้งการล้างน้ำและ/หรือปริมาณของน้ำล้างอาจจะเพิ่มขึ้น	• เครื่องจะเพิ่มปริมาณน้ำของน้ำล้างเมื่อต้องการการล้างน้ำที่ดีและเพิ่มขั้นตอนการล้างน้ำมากขึ้นหากจำเป็น
	ฟองส่วนเกินอาจเกิดขึ้นและระบบการดูดซับฟองอัตโนมัติมีการเปิดการทำงานเนื่องจากมีการใช้ผงชั๊กฟอกมากเกินไป	• ใช้ปริมาณของผงชั๊กฟอกตามที่แนะนำไว้
เวลาของโปรแกรมไม่มีการนับถอยหลัง (บนรุ่นที่มีหน้าจอแสดงผล)	ตัวจับเวลาอาจจะหยุดทำงานในระหว่างการนำน้ำเข้ามา	• ฟองซึ่งตัวจับเวลาอาจจะหยุดระหว่างการดูดน้ำเข้าเครื่อง เครื่องจะรอกจนกระทั่งมีปริมาณน้ำที่เพียงพอเพื่อหลีกเลี่ยงผลการชั๊กที่ไม่ดีเนื่องจากมีน้ำน้อยเกินไป ตัวจับเวลาจะกลับมาทำงานนับถอยหลังหลังจากนั้น
	ตัวจับเวลาอาจจะหยุดทำงานในระหว่างการทำให้น้ำร้อนขึ้น	• ฟองซึ่งตัวจับเวลาจะไม่นับถอยหลังจนกว่าเครื่องจะมีปริมาณน้ำอย่างเพียงพอแล้ว
	ตัวจับเวลาอาจจะหยุดระหว่างการปั่นแห้ง	• ระบบตรวจับไหลดไม่สมดุลแบบอัตโนมัติ อาจจะถูกเปิดใช้งานเนื่องจากการกระจายตัวที่ไม่สมดุลของเสื้อผ้าในถังชัก
เวลาของโปรแกรมไม่มีการนับถอยหลัง (*)	อาจจะมิไหลดที่ไม่สมดุลในเครื่องชั๊ก	• ระบบตรวจับไหลดไม่สมดุลแบบอัตโนมัติ อาจจะถูกเปิดใช้งานเนื่องจากการกระจายตัวที่ไม่สมดุลของเสื้อผ้าในถังชัก

ปัญหา	สาเหตุ	การแก้ไข
เครื่องซักไม่ถูกสลับไปยังขั้นตอนการหมุนบั่น (*)	อาจจะมีโพลดที่ไม่สมดุลในเครื่องซัก	• ระบบตรวจจับโพลดไม่สมดุลแบบอัตโนมัติ อาจจะถูกเปิดใช้งานเนื่องจากการกระจายตัวที่ไม่สมดุลของเสื้อผ้าในถังซัก
	เครื่องจะไม่หมุนบั่นหากน้ำไม่ถูกระบายอย่างสมบูรณ์	• ตรวจสอบตัวกรองและท่อระบายน้ำ
	ฟองส่วนเกินอาจเกิดขึ้นและระบบการดูดซับฟองอัตโนมัติมีการเปิดการทำงานเนื่องจากมีการใช้ผงซักฟอกมากเกินไป	• ใช้ปริมาณของผงซักฟอกตามที่แนะนำไว้
สมรรถนะการซักผ้าไม่ดี: เสื้อผ้าที่ซักเปลี่ยนแปลงเป็นสีเทาซีด (**)	ปริมาณผงซักฟอกที่ไม่เพียงพอที่ใช้ผ่านช่วงเวลายาวนาน	• ใช้ปริมาณผงซักฟอกที่แนะนำให้เหมาะสมกับความกระด้างของน้ำและเสื้อผ้าที่จะซัก
	การซักล้างกระทำที่อุณหภูมิต่ำเป็นเวลานาน	• เลือกอุณหภูมิที่เหมาะสมสำหรับเสื้อผ้าที่จะทำการซัก
	ปริมาณของผงซักฟอกที่ไม่เพียงพอใช้กับน้ำกระด้าง	• การใช้ปริมาณของผงซักฟอกที่ไม่เพียงพอกับน้ำกระด้างเป็นสาเหตุของคราบสกปรกเกาะติดบนเสื้อผ้าและสิ่งนี้จะเปลี่ยนให้เสื้อผ้ากลายเป็นสีเทาในเมื่อเวลาผ่านไป เป็นเรื่องที่ยู่ยากในการกำจัดคราบสีเทาเมื่อเกิดขึ้นแล้ว ใช้ปริมาณผงซักฟอกที่แนะนำให้เหมาะสมกับความกระด้างของน้ำและเสื้อผ้าที่จะซัก
	ใช้ผงซักฟอกมากเกินไป	• ใช้ปริมาณผงซักฟอกที่แนะนำให้เหมาะสมกับความกระด้างของน้ำและเสื้อผ้าที่จะซัก
สมรรถนะการซักผ้าไม่ดี: คราบสกปรกฝังแน่นติดอยู่หรือเสื้อผ้าไม่ถูกทำให้ขาวใส (**)	ใช้ปริมาณของผงซักฟอกที่ไม่เพียงพอ	• ใช้ปริมาณผงซักฟอกที่แนะนำให้เหมาะสมกับความกระด้างของน้ำและเสื้อผ้าที่จะซัก
	เสื้อผ้าถูกโพลดเข้าไปมากเกินไป	• อย่าโพลดเสื้อผ้าเข้าเครื่องมากเกินไป โพลดปริมาณเสื้อผ้าตามข้อมูลที่แนะนำไว้ใน “ตารางโปรแกรมและการบริโภค”
	เลือกโปรแกรมซักและอุณหภูมิผิด	• เลือกโปรแกรมและอุณหภูมิที่เหมาะสมสำหรับเสื้อผ้าที่จะทำการซัก
	ใช้ผงซักฟอกผิดประเภท	• ใช้ผงซักฟอกดั้งเดิมที่เหมาะสมสำหรับเครื่องซัก
	ใช้ผงซักฟอกมากเกินไป	• ใส่ผงซักฟอกในช่องที่ถูกต้อง อย่าผสมสารฟอกขาวและผงซักฟอกด้วยกัน
สมรรถนะการซักผ้าไม่ดี: คราบสกปรกของน้ำมันติดแน่นบนเสื้อผ้าที่ซัก (**)	ไม่ได้ทำความสะอาดถังซักเป็นประจำ	• ทำความสะอาดถังซักอย่างเป็นประจำ สำหรับเรื่องนี้ โปรดดูที่ 4.4.2

ปัญหา	สาเหตุ	การแก้ไข
สมรรถนะการชักผ้าไม่ดี: เสื้อผ้า ส่งกลิ่นที่ไม่พึงประสงค์ (**)	กลิ่นน้ำหอมและชั้นของแบคทีเรียจะก่อตัวขึ้นบน ถังชักเนื่องจากผลของการชักผ้าอย่างต่อเนื่องที่ อุณหภูมิต่ำและ/หรือใช้โปรแกรมระยะสั้น	<ul style="list-style-type: none"> ♦ ทิ้งให้ลินชักใส่ผงซักฟอกรวมทั้งประตูโหลด เสื้อผ้าของเครื่องเปิดแห้งไว้หลังจากการ ชักแต่ละครั้ง เช่นนั้นแล้ว สภาพแวดล้อมที่ เหมาะสมต่อแบคทีเรียที่ไม่สามารถเกิดขึ้น ในเครื่องชักผ้าได้
สีของเสื้อผ้าที่ชักซีดจางลง (**)	เสื้อผ้าถูกโหลดเข้าไปมากเกินไป	<ul style="list-style-type: none"> ♦ อย่าโหลดเสื้อผ้าเข้าเครื่องมากเกินไป
	ผงซักฟอกที่ใช้มีความเข้มข้น	<ul style="list-style-type: none"> ♦ เก็บรักษาผงซักฟอกให้ปิดในสภาพ แวดล้อมที่ไม่มีความชื้นและไม่เสี่ยงต่อ อุณหภูมิที่มากเกินไป
	เลือกใช้อุณหภูมิสูง	<ul style="list-style-type: none"> ♦ เลือกโปรแกรมและอุณหภูมิที่เหมาะสมให้ สอดคล้องกับประเภทและระดับของความ สกปรกของเสื้อผ้า
การล้างน้ำไม่ดี	ปริมาณ ทรานซินค่าและสภาวะการจัดเก็บของ ผงซักฟอกที่ใช้ไม่เหมาะสม	<ul style="list-style-type: none"> ♦ ใช้ผงซักฟอกที่เหมาะสมสำหรับเครื่องชักผ้า และเสื้อผ้าของคุณ เก็บรักษาผงซักฟอกให้ ปิดในสภาพแวดล้อมที่ไม่มีความชื้นและไม่ เสี่ยงต่ออุณหภูมิที่มากเกินไป
	ผงซักฟอกถูกใส่ในช่องผิด	<ul style="list-style-type: none"> ♦ ถ้าผงซักฟอกถูกใส่ลงในช่องสำหรับการชัก ชั้นต้นแล้ว แม้ว่ารอบของการชักชั้นต้นจะ ไม่ได้ถูกเลือกก็ตาม เครื่องชักก็สามารถ ใช้ผงซักฟอกที่ช่องนี้ในระหว่างการล้างน้ำ หรือการปรับผ้านุ่มได้ ใส่ผงซักฟอกในช่อง ที่ต้องการ
	ตัวกรองของบีมอุดตัน	<ul style="list-style-type: none"> ♦ ทำความสะอาดตัวกรอง
	ท่อระบายน้ำพับงอ	<ul style="list-style-type: none"> ♦ ตรวจสอบท่อระบายน้ำ
เสื้อผ้าที่ชักกลายเป็นแข็งกระด้าง หลังจากการชัก (**)	ใช้ปริมาณของผงซักฟอกที่ไม่เพียงพอ	<ul style="list-style-type: none"> ♦ การใช้ปริมาณผงซักฟอกที่ไม่เพียงพอ สำหรับความกระด้างของน้ำสามารถเป็น สาเหตุของเสื้อผ้าที่ชักกลายเป็นแข็ง กระด้างได้ในเมื่อเวลาผ่านไป ใช้ปริมาณ ของผงซักฟอกที่เหมาะสมกับความกระด้าง ของน้ำ
	ผงซักฟอกถูกใส่ในช่องผิด	<ul style="list-style-type: none"> ♦ ถ้าผงซักฟอกถูกใส่ลงในช่องสำหรับการชัก ชั้นต้นแล้ว แม้ว่ารอบของการชักชั้นต้นจะ ไม่ได้ถูกเลือกก็ตาม เครื่องชักก็สามารถ ใช้ผงซักฟอกที่ช่องนี้ในระหว่างการล้างน้ำ หรือการปรับผ้านุ่มได้ ใส่ผงซักฟอกในช่อง ที่ต้องการ
	ผงซักฟอกอาจจะผสมกับน้ำยาปรับผ้านุ่ม	<ul style="list-style-type: none"> ♦ อย่าผสมผงซักฟอกกับน้ำยาปรับผ้านุ่ม ล้าง และทำความสะอาดอุปกรณ์จ่ายด้วยน้ำร้อน

ปัญหา	สาเหตุ	การแก้ไข
เสื้อผ้าที่ซักไม่มีกลิ่นของน้ำยาปรับผ้านุ่ม (**)	ผงซักฟอกถูกใส่ในช่องผิด	♦ ถ้างซักฟอกถูกใส่ลงในช่องสำหรับการซักขั้นต้นแล้ว แม้ว่ารอบของการซักขั้นต้นจะไม่ได้ถูกเลือกก็ตาม เครื่องซักก็สามารถใช้ผงซักฟอกที่ช่องนี้ในระหว่างการล้างน้ำหรือการปรับผ้านุ่มได้ ล้างและทำความสะอาดอุปกรณ์จ่ายด้วยน้ำร้อน ใส่ผงซักฟอกในช่องที่ถูกต้อง
	ผงซักฟอกอาจจะผสมกับน้ำยาปรับผ้านุ่ม	♦ อย่าผสมผงซักฟอกกับน้ำยาปรับผ้านุ่ม ล้างและทำความสะอาดอุปกรณ์จ่ายด้วยน้ำร้อน
สิ่งตกค้างของผงซักฟอกในลินินซักของผงซักฟอก (**)	ผงซักฟอกถูกใส่ลงในลินินซักที่เปียก	♦ ทำให้ลินินซักใส่ผงซักฟอกแห้งก่อนที่จะใส่ผงซักฟอกลงไป
	ผงซักฟอกได้รับความชื้น	♦ เก็บรักษาผงซักฟอกให้ปิดในสภาพแวดล้อมที่ไม่มีความชื้นและไม่เสี่ยงต่ออุณหภูมิที่มากเกินไป
	แรงดันของน้ำต่ำเกินไป	♦ ตรวจสอบแรงดันของน้ำ
	ผงซักฟอกในถังซักล้างหลักเปียกในขณะที่ทำการนำออกมาเพื่อซักล้างขั้นต้น ช่องของช่องใส่ผงซักฟอกถูกขัดขวาง	♦ ตรวจสอบช่องต่างๆ และทำความสะอาดถ้าอุดตัน
	มีปัญหาเกี่ยวกับลินินเปิดลินินซักผงซักฟอก	♦ โทรหาตัวแทนบริการที่ได้รับอนุญาต
	ผงซักฟอกอาจจะผสมกับน้ำยาปรับผ้านุ่ม	♦ อย่าผสมผงซักฟอกกับน้ำยาปรับผ้านุ่ม ล้างและทำความสะอาดอุปกรณ์จ่ายด้วยน้ำร้อน
มีฟองก่อตัวขึ้นมากเกินไปในเครื่องซัก (**)	ไม่ได้ทำความสะอาดถังซักเป็นประจำ	♦ ทำความสะอาดถังซักอย่างเป็นประจำสำหรับเรื่องนี้ โปรดดูที่ 4.4.2
	ใช้ผงซักฟอกที่ไม่เหมาะสมกับเครื่องซักผ้า	♦ ใช้ผงซักฟอกที่เหมาะสมสำหรับเครื่องซักผ้า
	ใช้ปริมาณของผงซักฟอกที่มากเกินไป	♦ ใช้ปริมาณของผงซักฟอกที่เพียงพอเท่านั้น
	ผงซักฟอกถูกจัดเก็บไว้ภายใต้สภาวะที่ไม่เหมาะสม	♦ จัดเก็บผงซักฟอกไว้ในที่แห้งและปิด อย่าจัดเก็บผงซักฟอกในสถานที่ร้อนให้มากเกินไป
	เสื้อผ้าแบบโครจาดาชายบางประเภท เช่น ผ้าโปริงบางอาจจะมียฟองมากเกินไปเนื่องจากลายผืนผ้าของมัน	♦ ใช้ปริมาณผงซักฟอกน้อยๆ สำหรับเสื้อผ้าประเภทนี้
	ผงซักฟอกถูกใส่ในช่องผิด	♦ ใส่ผงซักฟอกในช่องที่ถูกต้อง
น้ำยาปรับผ้านุ่มถูกจ่ายเข้าไปตั้งแต่เนิ่นๆ	♦ อาจมีปัญหาเกี่ยวกับลินินเปิดปิดหรือในระบบจ่ายผงซักฟอก โทรหาตัวแทนบริการที่ได้รับอนุญาต	

ปัญหา	สาเหตุ	การแก้ไข
<p>ฟองไหลออกมากเกินไปจากลิ้นชักใส่ผงซักฟอก</p>	<p>ใช้ผงซักฟอกมากเกินไป</p>	<ul style="list-style-type: none"> • ผสมน้ำยาปรับผ้านุ่ม 1 ช้อนโต๊ะกับน้ำ ½ ลิตรและเทลงในช่องใส่สำหรับการซักล้างหลักของลิ้นชักใส่ผงซักฟอก • ใช้ผงซักฟอกลงในเครื่องให้เหมาะสมกับโปรแกรมและขนาดของโหลดสูงสุดที่ระบุไว้ใน “ตารางโปรแกรมและอัตราการบริโภค” เมื่อคุณใช้สารเคมีเพิ่มเติม (น้ำยาจัดคราบ ผึ่งแน่น น้ำยาฟอกขาว และ ฯลฯ) ให้ลดปริมาณของผงซักฟอกลง
<p>เสื้อผ้ายังคงเปียกอยู่ ณ การสิ้นสุดการทำงานของโปรแกรม (*)</p>	<p>ฟองส่วนเกินอาจเกิดขึ้นและระบบการดูดซับฟองอัตโนมัติมีการเปิดการทำงานเนื่องจากการใช้ผงซักฟอกมากเกินไป</p>	<ul style="list-style-type: none"> • ใช้ปริมาณของผงซักฟอกตามที่แนะนำไว้
<p>(*) เครื่องไม่ปรับไปสู่อัตอนการปั่นแห้งเมื่อเสื้อผ้าที่ซักมีการกระจายตัวไม่สมดุลในถังซักเพื่อป้องกันความเสียหายใดๆ ต่อเครื่องและต่อสิ่งแวดล้อมรอบๆ ตัวเครื่อง ควรจัดเรียงและทำการปั่นแห้งเสื้อผ้าที่ซักอีกครั้ง</p>		
<p>(**) ไม่ได้ทำความสะอาดถังซักเป็นประจำ ทำความสะอาดถังซักอย่างเป็นประจำ ดูที่ 4.4.2</p>		
	<p>ข้อระวัง: ถ้าคุณไม่สามารถจัดปัญหาได้แม้ว่าได้ปฏิบัติตามคำแนะนำในบทนี้แล้ว ให้ปรึกษากับตัวแทนจำหน่ายของคุณหรือตัวแทนบริการที่ได้รับอนุญาต อย่าพยายามซ่อมแซมผลิตภัณฑ์ที่ไม่ทำงานตามฟังก์ชันด้วยตัวเอง</p>	

beko



Washing Machine User's Manual

WMY 121244 LB1

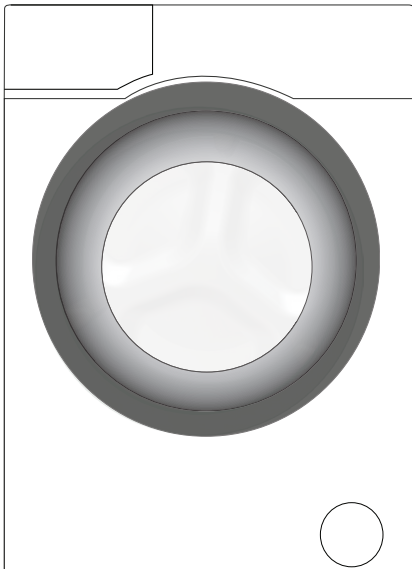



This product was manufactured using the latest technology in environmentally friendly conditions.

1 General safety instructions

This section includes security instructions which may help prevent the injuries and material damage risks. All kinds of warranties shall be invalid if these instructions are not observed.

1.1 Life and property safety

- ▶ Never place the product on a carpet-covered floor. Electrical parts will get overheated since air cannot circulate from under the device. This will cause problems with your product.
- ▶ Unplug the product if it is not in use.
- ▶ Always have the installation and repairing procedures carried out by the Authorized Service Agent. Manufacturer shall not be held liable for damages that may arise from procedures carried out by unauthorized persons.
- ▶ The water supply and draining hoses must be securely fastened and remain undamaged. Otherwise, water leak may occur.
- ▶ While there is still water inside the product, never open the loading door or remove the filter. Otherwise, risk of flooding and injury from hot water will occur.
- ▶ Do not force open the locked loading door. Door can be opened a few minutes after the washing cycle ends. In case of forcing the loading door to open, the door and the lock mechanism may get damaged.
- ▶ Use detergents, softeners and supplements suitable for automatic washing machines only.
- ▶ Follow the instructions on the label of textiles and the detergent package.

1.2 Children's safety

- ▶ This product can be used by the children who are at the age of 8 and over and the people whose physical, sensory or mental skills are not fully developed or who do not have necessary required experience and knowledge as long as they are supervised or trained about the safe use of the product and its risks. Children should not play with the device. Cleaning and maintenance works should not be performed by children unless they are supervised by someone. Children of less than 3 years should be kept away unless continuously supervised.
- ▶ Packaging materials may be dangerous for the children. Keep packaging materials in a safe place away from reach of the children.
- ▶ Electrical products are dangerous for the children. Keep the children away from the product when it is in use. Do not allow them to play with the product. Use child lock to prevent children from intervening with the product.

- ▶ Do not forget to close the loading door when leaving the room where the product is located.
- ▶ store all detergents and additives in a safe place away from the reach of the children by closing the cover of the detergent container or sealing the detergent package.

1.3 Electrical safety

- ▶ If the product has a failure, it should not be operated unless it is repaired by the Authorized Service Agent. Risk of electric shock!
- ▶ This product is designed to resume operating in the event of powering on after a power interruption. If you wish to cancel the programme, see "Cancelling the programme" section.
- ▶ Plug the product into a grounded outlet protected by a 16 A fuse. Do not neglect to have the grounding installation made by a qualified electrician. Our company shall not be liable for any damages that will arise when the product is used without grounding in accordance with the local regulations.
- ▶ Do not wash the product by spraying or pouring water onto it! Risk of electric shock!
- ▶ Never touch the power cable plug with wet hands! Do not grab the power cord to unplug the machine, always unplug it by holding the socket with one hand, and pulling the plug with the other hand.
- ▶ Product should be unplugged during installation, maintenance, cleaning and repair procedures.
- ▶ If the power cable is damaged, it must be replaced by the manufacturer, after sales service or a similarly qualified person (preferably an electrician) or someone designated by the importer in order to avoid possible risks.

1.4 Hot surface safety

	<p>While washing the laundry at high temperatures, the loading door glass will get hot. Considering this fact, during washing operation keep the children away from the loading door of the product to prevent them touching it.</p>
---	--

2 Important instructions for environment

2.1 Compliance with WEEE Directive



This product complies with EU WEEE Directive (2012/19/EU). This product bears a classification symbol for waste electrical and electronic equipment (WEEE).

This product has been manufactured with high quality parts and materials which can be reused and are suitable for recycling. Do not dispose of the waste product with normal domestic and other wastes at the end of its service life. Take it to the collection center for the recycling of electrical and electronic equipment. Please consult your local authorities to learn about these collection centers.

Compliance with RoHS Directive:

The product you have purchased complies with EU RoHS Directive (2011/65/EU). It does not contain harmful and prohibited materials specified in the Directive.

2.2 Package information

Packaging materials of the product are manufactured from recyclable materials in accordance with our National Environment Regulations. Do not dispose of the packaging materials together with the domestic or other wastes. Take them to the packaging material collection points designated by the local authorities.

3 Intended use

- This product has been designed for domestic use. It is not for commercial purposes or it should not be used out of its intended use.
- The product must only be used for washing and rinsing of laundry that are marked accordingly.
- The manufacturer waives any responsibility arisen from incorrect usage or transportation.
- The service life of your product is 10 years. During this period, original spare parts will be available to operate the appliance properly.

4 Technical specifications

Complying Commission Delegated Regulation (EU) No 1061/2010

Supplier name or trademark	Beko
Model name	WMY 121244 LB1
Rated capacity (kg)	12
Energy efficiency class / Scale from A+++ (Highest Efficiency) to D (Lowest Efficiency)	A+++
Annual Energy Consumption (kWh) ⁽¹⁾	277
Energy consumption of the standard 60°C cotton programme at full load (kWh)	1.425
Energy consumption of the standard 60°C cotton programme at partial load (kWh)	1.100
Energy consumption of the standard 40°C cotton programme at partial load (kWh)	1.100
Power consumption in 'off-mode' (W)	0.440
Power consumption in 'left-on mode' (W)	0.640
Annual Water Consumption (l) ⁽²⁾	13200
Spin-drying efficiency class / Scale from A (Highest Efficiency) to G (Lowest Efficiency)	B
Maximum spin speed (rpm)	1200
Remaining moisture Content (%)	53
Standard cotton programme ⁽³⁾	Cotton Eco 60°C and 40°C
Programme time of the standard 60°C cotton programme at full load (min)	234
Programme time of the standard 60°C cotton programme at partial load (min)	202
Programme time of the standard 40°C cotton programme at partial load (min)	200
Duration of the left-on mode (min)	N/A
Airborne acoustical noise emissions washing/spinning (dB)	58/70
Built-in	No
Height (cm)	84
Width (cm)	60
Depth (cm)	62.5
Net weight (±4 kg.)	82
Single Water inlet / Double Water inlet	• / -
• Available	
Electrical input (V/Hz)	230 V / 50Hz
Total current (A)	10
Total power (W)	2200
Main model code	9715

⁽¹⁾ Energy Consumption based on 220 standard washing cycles for cotton programmes at 60°C and 40°C at full and partial load, and the consumption of the low-power modes. Actual energy consumption will depend on how the appliance is used.

⁽²⁾ Water consumption based on 220 standard washing cycles for cotton programmes at 60°C and 40°C at full and partial load. Actual water consumption will depend on how the appliance is used.

⁽³⁾ "Standard 60°C cotton programme" and the "standard 40°C cotton programme" are the standard washing programmes to which the information in the label and the fiche relates and these programmes are suitable to clean normally soiled cotton laundry and that they are the most efficient programmes in terms of combined energy and water consumption.

Technical specifications may be changed without prior notice to improve the quality of the product.

4.1 Installation

- Apply to the nearest authorized service agent for the installation of your product.
- Preparation of the location and electrical, tap water and waste water installations at the place of installation is under customer's responsibility.
- Make sure that the water inlet and discharge hoses as well as the power cable are not folded, pinched or crushed while pushing the product into its place after installation or cleaning procedures.
- Make sure that the installation and electrical connections of the product are performed by authorized service. Manufacturer shall not be held liable for damages that may arise from procedures carried out by unauthorized persons.
- Prior to installation, visually check if the product has any defects on it. If so, do not have it installed. Damaged products cause risks for your safety.

4.1.1 Appropriate installation location

- Place the product on a hard and level floor. Do not put it onto a carpet with high pile or other similar surfaces.
- When the washing machine and drier are placed on top of each other, their total weight —when loaded— amounts to 180 kilograms. Place the product on a solid and flat floor that has sufficient load carrying capacity!
- Do not place the product on the power cable.
- Do not install the product in the environments where the temperature falls below 0 °C.
- Leave a minimum space of 1 cm between the machine and the furniture.
- On a graduated floor, do not place the product next to the edge or on a platform.

4.1.2 Removing packaging reinforcement



Tilt the machine backwards to remove the packaging reinforcement. Remove the packaging reinforcement by pulling the ribbon. Do not make this operation alone by yourself.

4.1.3 Removing the transportation locks

- 1 Loosen all bolts with an appropriate wrench until they turn freely **(C)**.
- 2 Remove the transport safety bolts by turning them slightly.
- 3 Insert the plastic covers in the bag containing the user manual to the openings on the rear panel. **(P)**

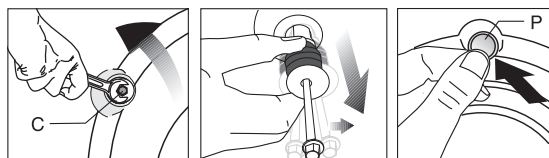

CAUTION: Remove the transportation safety bolts before operating the washing machine! Otherwise, the product will be damaged.



Keep the transportation safety bolts in a safe place to reuse when the washing machine needs to be moved again in the future.

Install the transport safety bolts in reverse order of the disassembly procedure.

Never move the product without the transportation safety bolts properly fixed in place!

4.1.4 Connecting water supply



The water supply pressure required to run the product is between 1 to 10 bars (0.1 – 1 MPa). It is necessary to have 10 – 80 liters of water flowing from the fully open tap in one minute to have your machine run smoothly. Attach a pressure reducing valve if water pressure is higher.

If you are going to use the double water-inlet product as a single (cold) water-inlet unit, you must install the supplied stopper to the hot water valve before operating the product. (Applies for the products supplied with a blind stopper group.)



CAUTION: Models with a single water inlet should not be connected to the hot water tap. In such a case the laundry will get damaged or the product will switch to protection mode and will not operate.

CAUTION: Do not use old or used water inlet hoses on the new product. It may cause stains on your laundry.

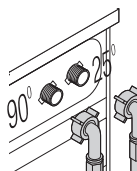

Connect the special water supply hoses supplied with the product to the water inlets on the product. Red hose (left) (max. 90 °C) is for hot water inlet, blue hose (right) (max. 25 °C) is for cold water inlet.

Make sure that the hot and cold water taps are connected correctly when the product is being installed. Otherwise, your laundry will come out hot at the end of the washing process and wear out.

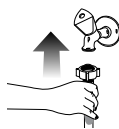
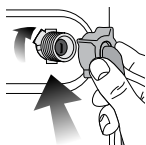

- 1 Tighten the nuts of the hose by hand. Never use a tool when tightening the nuts.
- 2 When hose connection is completed, check whether there is leak problems at the connection points by opening the taps fully. If any leaks occur, turn off the tap and remove the nut. Retighten the nut carefully after checking the seal. In order to prevent the water leaks and resultant damages, keep the taps closed when you do not use the product.

4.1.5 Connecting the drain hose to the drain

- Attach the end of the drain hose directly to waste water drain, lavatory or bathtub.



CAUTION: Your drain house will be flooded if the hose comes out of its housing during water discharge. Moreover, there is risk of scalding due to high washing temperatures! In order to prevent such situations and make sure that the machine performs water intake and discharge processes without any problem, fix the drain hose securely.

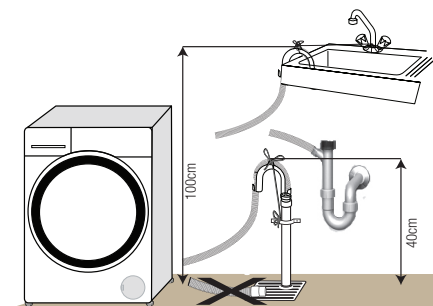

- Connect the drain hose to a minimum height of 40 cm and a maximum height of 100 cm.
- In case the drain hose is elevated after laying it on the floor level or close to the ground (less than 40 cm above the ground), water discharge becomes more difficult and the laundry may come out excessively wet. Therefore, follow the heights described in the figure.

- To prevent the waste water to go back into the machine again and to ensure easy drainage, do not immerse the end of the hose into the waste water or do not insert it into the drain for more than 15 cm. If it is too long, cut it short.
- The end of the hose should not be bent, it should not be stepped on and the hose must not be pinched between the drain and the machine.
- If the length of the hose is too short, use it by adding an original extension hose. Length of the hose may not be longer than 3.2 m. To avoid water leak failures, the connection between the extension hose and the drain hose of the product must be fitted well with an appropriate clamp as not to come off and leak.

4.1.6 Adjusting the feet



CAUTION: In order to ensure that the product operates more silently and vibration-free, it must stand level and balanced on its feet. Balance the machine by adjusting the feet. Otherwise, the product may move from its place and cause crushing and vibration problems.

CAUTION: Do not use any tools to loosen the lock nuts. Otherwise, they will get damaged.

- 1 Loosen the lock nuts on the feet by hand.
- 2 Adjust the feet until the product stands in a stable and balanced way.
3. Tighten all lock nuts by hand again.

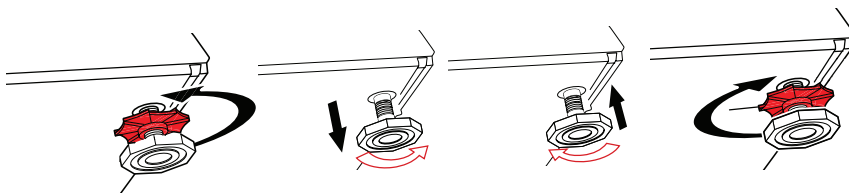

4.1.7 Electrical connection

Connect the product to a grounded outlet protected by a 16 A fuse. Our company shall not be liable for any damages that will arise when the product is used without grounding in accordance with the local regulations.

- Connection must comply with national regulations.
- Power cable plug must be within easy reach after installation.
- If the current value of the fuse or breaker in the house is less than 16 Amps, have a qualified electrician install a 16 Amp fuse.
- The voltage specified in the "Technical specifications" section must be equal to your mains voltage.
- Do not make connections via extension cables or multi-plugs.



CAUTION: Damaged power cables must be replaced by the Authorized Service Agents.

4.1.8 Initial use

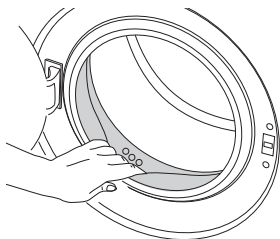

Before starting to use the product make sure that the preparations are made which are in line with the "Important Safety and Environment Instructions" and the instructions in the "Installation" section.

To prepare the product for washing laundry, perform first operation in Drum Cleaning programme. If this program is not available in your machine, apply the method which is described in the section 4.4.2.



Use an anti-limescale suitable for the washing machines.

Some water might have remained in the product due to the quality control processes in the production. It is not harmful for the product.

4.2 Preparation

4.2.1 Sorting the laundry

- * Sort laundry according to type of fabric, color, and degree of soiling and allowable water temperature.
- * Always obey the instructions given on the garment tags.

4.2.2 Preparing laundry for washing

- Laundry items with metal attachments such as, underwired bras, belt buckles or metal buttons will damage the machine. Remove the metal pieces or wash the clothes by putting them in a laundry bag or pillow case.
- Take out all substances in the pockets such as coins, pens and paper clips, and turn pockets inside out and brush. Such objects may damage the product or cause noise problem.
- Put small size clothes such as infant's socks and nylon stockings in a laundry bag or pillow case.
- Place curtains in without compressing them. Remove curtain attachment items.
- Fasten zippers, sew loose buttons and mend rips and tears.
- Wash "machine washable" or "hand washable" labeled products only with an appropriate programme.
- Do not wash colours and whites together. New, dark coloured cottons release a lot of dye. Wash them separately.
- Tough stains must be treated properly before washing. If unsure, check with a dry cleaner.
- Only use the dyes / color changers and descaling agents which are appropriate to machine wash. Always follow the instructions on the package.
- Wash trousers and delicate laundry turned inside out.
- Keep laundry items made of Angora wool in the freezer for a few hours before washing. This will reduce pilling.
- Laundry that are subjected to materials such as flour, lime dust, milk powder, etc. intensely must be shaken off before placing into the machine. Such dusts and powders on the laundry may build up on the inner parts of the machine in time and can cause damage.

4.2.3 Things to be done for energy saving

Following information will help you use the product in an ecological and energy-efficient manner.

- Operate the product in the highest capacity allowed by the programme you have selected, but do not overload; see, "Programme and consumption table". See, "Programme and consumption table"
- Always follow the instructions on the detergent packaging.
- Wash slightly soiled laundry at low temperatures.
- Use faster programmes for small quantities of lightly soiled laundry.
- Do not use prewash and high temperatures for laundry that is not heavily soiled or stained.
- If you plan to dry your laundry in a dryer, select the highest spin speed recommended during washing process.
- Do not use more detergent than the recommended amount specified on its package.

4.2.4 Loading the laundry

1. Open the laundry cover.
2. Put the laundry items into the machine in a loose manner.
3. Push and close the loading cover until you hear the locking sound. Ensure that no items are caught in the door. The loading door is locked while a programme is running. The door can only be opened a while after the programme comes to an end.

4.2.5 Correct load capacity

The maximum load capacity depends on the type of laundry, the degree of soiling and the washing programme desired.

Machine automatically adjusts the water amount according to the weight of the laundry put inside it.



WARNING: Follow the information in the "Programme and consumption table". When overloaded, machine's washing performance will drop. Moreover, noise and vibration problems may occur.

4.2.6 Using detergent and softener



When using detergent, softener, starch, fabric dye, bleach and decolorant, descaling agents; read the manufacturer's instructions written on the package and follow the dosages specified. Use measuring cup if available.

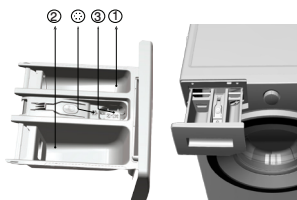

The detergent drawer is composed of three compartments:

- (1) for prewash
- (2) for main wash
- (3) for softener
- (☼) in addition, there is a siphon piece in the softener compartment.

Detergent, softener and other cleaning agents

- Add detergent and softener before starting the washing programme.
- While the washing cycle is in progress, do not leave the detergent dispenser open!
- When using a programme without prewash, do not put any detergent into the prewash compartment (compartment nr. "1").
- In a programme with prewash, do not put liquid detergent into the prewash compartment (compartment nr. "1").
- Do not select a programme with prewash if you are using a detergent bag or dispensing ball. Place the detergent bag or the dispensing ball directly among the laundry in the machine.

If you are using liquid detergent, do not forget to place the liquid detergent container into the main wash compartment (compartment number "2").

Choosing the detergent type

Detergent type to be used depends on the fabric type and color.

- Use different detergents for coloured and white laundry.
- Wash your delicate clothes only with special detergents (liquid detergent, wool shampoo, etc.) used solely for delicate clothes.
- When washing dark coloured clothes and quilts, it is recommended to use liquid detergent.
- Wash woolens with special detergent made specifically for woolens.



CAUTION: Use only detergents manufactured specifically for washing machines.

CAUTION: Do not use soap powder.

Adjusting detergent amount

The amount of washing detergent to be used depends on the amount of laundry, the degree of soiling and water hardness.

- Do not use amounts exceeding the dosage quantities recommended on the detergent package to avoid problems of excessive foam, poor rinsing, financial savings and finally, environmental protection.
- Use lesser detergent for small amounts or lightly soiled clothes.

Using softeners

Pour the softener into the softener compartment of the detergent drawer.

- Do not exceed the (>max<) level sign on the softener compartment.
- If the softener has lost its fluidity, dilute it with water before putting it in the detergent drawer.

Using liquid detergents

If the product contains a liquid detergent cup:

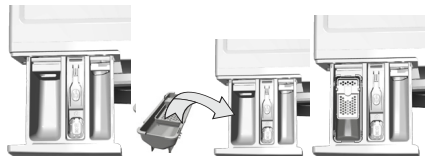

- Put the liquid detergent container into the compartment no "2".
- If the liquid detergent lost its fluidity, dilute it with water before putting it into the detergent container.

If the product does not contain a liquid detergent cup:

- Do not use liquid detergent for the prewash in a programme with prewash.
- Liquid detergent stains your clothes when used with Delayed Start function. If you are going to use the Delayed Start function, do not use liquid detergent.

Using gel and tablet detergent

- If the gel detergent thickness is fluidal and your machine does not contain a special liquid detergent cup, put the gel detergent into the main wash detergent compartment during first water intake. If your machine contains a liquid detergent cup, fill the detergent into this cup before starting the programme.
- If the gel detergent thickness is not fluidal or in the shape of capsule liquid tablet, put it directly into the drum before washing.
- Put tablet detergents into the main wash compartment (compartment nr. "2") or directly into the drum before washing.

Using starch

- Put the liquid soda, powder soda or the fabric dye into the softener compartment.
Do not use softener and starch together in a washing cycle.
Wipe the inside of the machine with a damp and clean cloth after using starch.

Using limescale remover

- When required, use limescale removers manufactured specifically for washing machines only.

Using bleaches

- Add the bleach at the beginning of the washing cycle by selecting a prewash program. Do not put detergent in the prewash compartment. As an alternative application, select a programme with extra rinse and add the bleaching agent while the machine is taking water from the detergent compartment during first rinsing step.
- Do not use bleaching agent and detergent by mixing them.
 - Use just a little amount (approx. 50 ml) of bleaching agent and rinse the clothes very well as it causes skin irritation. Do not pour the bleach onto the laundry and do not use it with the colored items.
 - When using oxygen-based decolorant, select a program which washes the laundry at a low temperature.
 - Oxygen-based decolorant can be used with the detergent; however, if it is not at the same consistence, first put detergent in the compartment number "2" in the detergent dispenser and wait for the machine to flush the detergent when taking in water. While the machine continues taking in water, add decolorant in the same compartment.

4.2.7 Tips for efficient washing

		Clothes			
		Light Colours and Whites	Colours	Black/Dark Colours	Delicates/Woolens/Silks
		(Recommended temperature range based on soiling level: 40-90 °C)	(Recommended temperature range based on soiling level: cold -40 °C)	(Recommended temperature range based on soiling level: cold -40 °C)	(Recommended temperature range based on soiling level: cold -30 °C)
Soiling Level	Heavily Soiled (difficult stains such as grass, coffee, fruits and blood.)	It may be necessary to pre-treat the stains or perform prewash. Powder and liquid detergents recommended for whites can be used at dosages recommended for heavily soiled clothes. It is recommended to use powder detergents to clean clay and soil stains and the stains that are sensitive to bleaches.	Powder and liquid detergents recommended for colors can be used at dosages recommended for heavily soiled clothes. It is recommended to use powder detergents to clean clay and soil stains and the stains that are sensitive to bleaches. Use detergents without bleach.	Liquid detergents suitable for colors and dark colors can be used at dosages recommended for heavily soiled clothes.	Prefer liquid detergents produced for delicate clothes. Woolen and silk clothes must be washed with special woolen detergents.
	Normally Soiled (For example, stains caused by body on collars and cuffs)	Powder and liquid detergents recommended for whites can be used at dosages recommended for normally soiled clothes.	Powder and liquid detergents recommended for colors can be used at dosages recommended for normally soiled clothes. Detergents which do not contain bleach should be used.	Liquid detergents suitable for colors and dark colors can be used at dosages recommended for normally soiled clothes.	Prefer liquid detergents produced for delicate clothes. Woolen and silk clothes must be washed with special woolen detergents.
	Lightly Soiled (No visible stains exist.)	Powder and liquid detergents recommended for whites can be used at dosages recommended for lightly soiled clothes.	Powder and liquid detergents recommended for colors can be used at dosages recommended for lightly soiled clothes. Detergents which do not contain bleach should be used.	Liquid detergents suitable for colors and dark colors can be used at dosages recommended for lightly soiled clothes.	Prefer liquid detergents produced for delicate clothes. Woolen and silk clothes must be washed with special woolen detergents.



Allergy UK is the operational name of The British Allergy Foundation. The Seal of Approval endorsement, which indicates that the product bearing it specifically restricts / reduces / removes allergens from the environment of the allergy sufferer or has significantly reduced allergen content, was created in order to provide guidance for people seeking advice in this issue. It is aimed to assure people that products had been scientifically tested or reviewed with measurable results.

4.3 Operating the product

4.3.1 Control panel

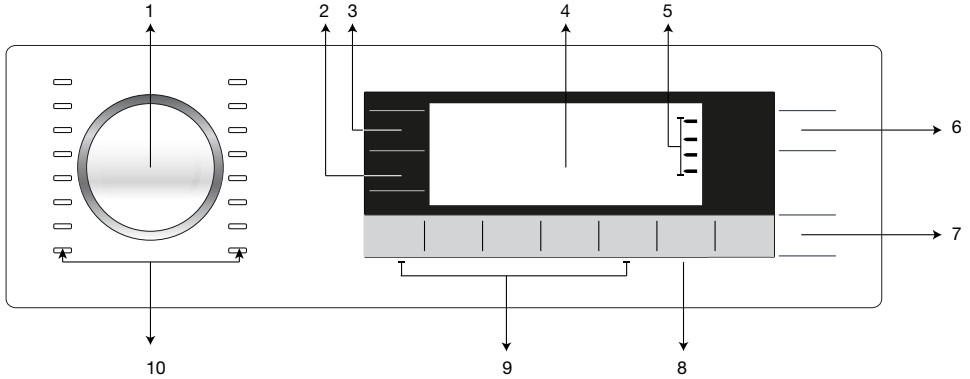

- | | |
|-----------------------------------|--------------------------------|
| 1 - Programme Selection knob | 6 - On / Off button |
| 2 - Spin speed adjustment button | 7 - Start / Pause button |
| 3 - Temperature Adjustment button | 8 - End Time Setting button |
| 4 - Display | 9 - Auxiliary Function buttons |
| 5 - Program Follow-up indicator | 10 - Programme Selection LEDs |

4.3.2 Display symbols

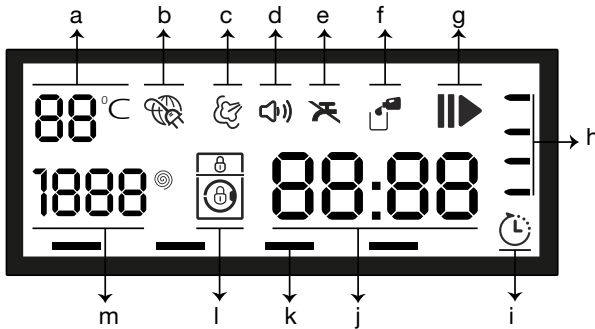

- | | |
|-----------------------------|-----------------------------------|
| a - Temperature indicator | h - Program Follow-up indicator |
| b - Electrical connection | i - End Time indicator |
| c - Steam indicator | j - Duration Information Line |
| d - Audio Warning indicator | k - Auxiliary Function indicators |
| e - No Water indicator | l - Lock indicator |
| f - Detergent indicator | m - Spin Speed indicator |
| g - Start / Pause indicator | |



The visuals used for machine description in this section are schematic and may not match exactly will the features of your machine.

4.3.3 Programme and consumption table

EN											
Programme		Max. Load (kg)	Water Consumption (l)	Energy Consumption (kWh)	Max. Speed***	Quick Wash	Prewash	Extra Rinse	Rinse Hold	Night Mode	Selectable temperature range °C
Cottons	90	12	95	2.70	1600	•	•	•	•	•	90-Cold
	60	12	95	1.75	1600	•	•	•	•	•	90-Cold
	40	12	95	1.00	1600	•	•	•	•	•	90-Cold
Cottons Eco	60**	12	63.6	1.43	1600						60-Cold
	60**	6	57.3	1.10	1600						60-Cold
	40**	6	57.3	1.10	1600						60-Cold
BabyProtect+	90	9	94	2.70	1600			*			90-30
Synthetics	60	5	80	1.04	1200	•	•	•	•	•	60-Cold
	40	5	81	0.81	1200	•	•	•	•	•	60-Cold
Daily Xpress	90	12	65	2.20	1400			•	•	•	90-Cold
	60	12	65	1.06	1400			•	•	•	90-Cold
	30	12	65	0.28	1400			•	•	•	90-Cold
Shirts	60	4	82	1.40	800	•	•	•	•	•	60-Cold
Silk Care	40	2.5	70	1.40	800						40-Cold
Woolens	40	2.5	75	1.25	600						40-Cold
Duvet	40	-	70	0.75	1000	•		•	•	•	60-Cold
Dark Care	40	5	85	0.80	1000		•	*	•	•	40-Cold
Xpress Super Short	30	2	38	0.07	1400			•	•	•	30-Cold
Hand Wash	30	2.5	70	0.41	600						30-Cold
Steam Therapy	-	1	1	0.17	-						-
WaterProofCare	-	2.5	80	0.80	800				•		-

• : Selectable.



* : Automatically selected, no canceling.

** : Energy Label programme (EN 60456 Ed.3)

*** : If maximum spin speed of the machine is lower then this value, you can only select up to the maximum spin speed.

**** : Programme detects the type and quantity of the laundry to automatically adjust water and energy consumption and programme time.

- : See the programme description for maximum load.

 ** "Cotton eco 40°C and Cotton eco 60°C are standard programmes." These programmes are known as '40°C cotton standard programme' and '60°C cotton standard programme' and indicated with the   symbols on the panel.

 The auxiliary functions in the table may vary according to the model of your machine.

Water and power consumption may vary subject to the changes in water pressure, water hardness and temperature, ambient temperature, type and amount of laundry, selection of auxiliary functions and spin speed, and changes in electric voltage.

You can see the washing time of the programme you have selected on the display of the machine. It is normal that small differences may occur between the time shown on the display and the real washing time.

"Selection patterns for auxiliary functions can be changed by the manufacturer company. New selection patterns can be added or removed."

"The spin speed of your machine may vary according to the programme; this spin speed cannot exceed the max. spin speed of your machine."

Indicative values for Synthetics programmes (EN)

	Load (kg)	Water Consumption (l)	Energy Consumption (kWh)	Programme Duration (min) *	Remaining Moisture Content (%) **	
					≤ 1000 rpm	> 1000 rpm
Synthetics 60	5	80	1.04	90/ 120'	45	40
Synthetics 40	5	81	0.81	80/ 110'	45	40

* You can see the washing time of the programme you have selected on the display of the machine. It is normal that small differences may occur between the time shown on the display and the real washing time.

** Remaining moisture content values may differ according to the selected spin speed.

4.3.4 Programme selection

- 1 Determine the programme suitable for the type, quantity and soiling level of the laundry in accordance with the "Programme and consumption table".

	Programmes are limited with the highest spin speed appropriate for that particular type of fabric.
	When selecting a programme, always consider the type of fabric, colour, degree of soiling and permissible water temperature.
	Always select the lowest required temperature. Higher temperature means higher power consumption.

- 2 Select the desired programme with the "Programme Selection" knob.

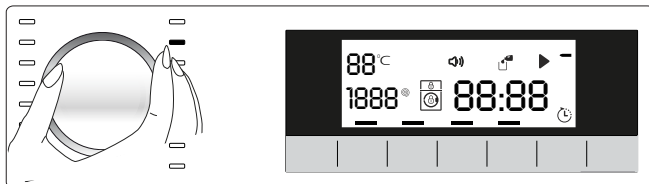

4.3.5 Programmes

• Cottons



You can wash your durable laundry in this programme. Your laundry will be washed with vigorous washing action, and washing duration is longer. It is recommended to use for your cotton laundry (such as bed sheets, duvet and pillowcase sets, towels, bathrobes, underwear, etc.). Energy and water consumption is higher than the Cottons Eco program, but washing duration is shorter. With special drum movements after spinning, your laundry will be distributed properly by being released from the drum.

• Cottons Eco



You can wash your cotton laundry, which you will wash in cottons programme, longer and with a very good washing performance in Cottons Eco programme.

Cottons Eco programme uses a different heating profile and energy and water consumption is lower than the Cottons program. By making the drum move in a special way, a good washing effect is obtained and the washing is done at optimum speed.

• BabyProtect+

Use to wash baby laundry, and the laundry that belongs to allergic persons. Longer heating time and an additional rinsing step provide a higher level of hygiene.

- BabyProtect+60°C programme is tested and approved by "The British Allergy Foundation" (Allergy UK) in United Kingdom.

- **Synthetics**



You can wash your non-durable laundry in this programme. It washes with a gentle action and has a shorter washing cycle compared to the “Cottons” programme. It is recommended for your synthetic laundry (shirts, blouses, synthetic/cotton combinations, etc.). For curtains and tulle (if curtain programme is not available) using “Synthetic40°C” programme with prewash and anti-creasing functions selected is recommended. Do not put detergent in the prewash compartment. As their meshed texture causes excessive foaming, put little amount of detergent into the main wash compartment. With its special washing movement it helps laundry to get mixed and it provides a good washing result.

- **Daily Xpress**

Use to wash your lightly soiled and unstained cotton laundry in a short time.

- **Shirts**

Use to wash the shirts made of cotton, synthetic and synthetic blended fabrics together.

- **Silk Care**



With its special angle controlled washing movement and heating profile it washes your sensitive silky clothes delicately. Wear and tear and discoloration that might occur on your silky clothes are minimized by slowing down the fall of laundry from the drum.

- **Spin+Drain**

Use to drain the water in the machine.

- **Super Rinse**



Use this programme when you want to rinse or starch separately. With its special rinsing movement, active rinse is done by soaking the laundry with water and then wringing.

- **Woolens**



You can wash your woolen laundry that can be washed in machine in this programme. Wash your clothes by selecting the appropriate temperature complying with the tags of your clothes. It is recommended to use suitable detergent for woolens.





WOOL HAND WASH SAFE

“The wool wash cycle of this machine has been approved by The Woolmark Company for the washing of wool garments labelled as „hand wash“ provided that the garments are washed according to the instructions issued by the manufacturer of this washing machine. Follow the garment care label for drying and other laundry instructions. M14109”

“In UK, Eire, Hong Kong and India the Woolmark trade mark is a Certification trade mark.”

- **Duvet**

Use this programme to wash your fiber duvets that bear “machine washable” tag. Make sure that you have loaded the duvet correctly in order not to damage the machine and the duvet. Remove the duvet cover before loading the duvet into the machine. Fold the duvet into two and load it into the machine. Load the duvet into the machine paying attention to place it in a way that it will not contact the bellow.

	Do not load more than 1 double fibre duvet (200 x 200 cm).
	Do not wash your duvets, pillows and etc. that contain cotton in the machine.
	CAUTION: Do not wash the items apart from duvets such as carpets, rugs and etc. in the machine. Permanent damage occurs in the machine.

- **Dark Care**

Use this programme to wash your dark coloured laundry, or the coloured laundry that you do not want them get faded. Washing is performed with less mechanical movements at low temperature. It is recommended to use liquid detergent or wool shampoo for dark coloured laundry.

- **Xpress Super Short**

Use to wash your lightly soiled and unstained cotton laundry in a short time.

- **Hand Wash**



With its special washing movement you can wash your woolen/sensitive laundry that bear "not suitable for machine washing" and recommended to wash in hand in this programme. Shrinkage on your laundry is minimized and good washing effect is provided.

- **Steam Therapy**

To soften the soiling, it pre-treats the laundry by giving steam.



Load only half of the capacity stated for the selected programme.

When this programme is selected, it is normal to hear boiling noises since the steam generator boils water to produce steam.

- **WaterProofCare**



With its special washing movement that rotates with high speed, it washes the sportswear or outdoor garments that have a chemical finishing making them spot-proof, rain-proof, water repellent, anti-creasing and etc., by protecting the said finishing. It is recommended to wash with special outdoor detergents or liquid detergents.

4.3.6 Temperature selection

Whenever a new programme is selected, the recommended temperature for the programme appears on the temperature indicator. It is possible that the recommended temperature value is not the maximum temperature that can be selected for the current programme.

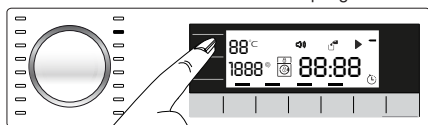

Press the **Temperature Adjustment** button to change the temperature. Temperature will decrease by increments of 10 °C.

Finally, "-" symbol indicating the cold wash option appears on the display.



No change can be made in programmes where temperature adjustment is not allowed.

You can also change the temperature after the washing starts. This change can be made if the washing steps allow it. Changes cannot be made if the steps do not allow it.



If you scroll to cold wash option and press Temperature Adjustment button again, the recommended maximum temperature for the selected programme appears on the display. Press the Temperature Adjustment button again to decrease the temperature.

4.3.7 Spin speed selection

Whenever a new programme is selected, the recommended spin speed of the selected programme is displayed on the **Spin Speed** indicator.



It is possible that the recommended spin speed value is not the maximum spin speed that can be selected for the current programme.

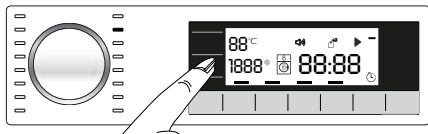

Press the **Spin Speed Adjustment** button to change the spin speed. Spin speed decreases gradually. Then, depending on the model of the product, "Rinse Hold" and "No Spin" options appear on the display.



Spin Speed Adjustment button only serves for decreasing the spin speed.

Rinse Hold option is indicated with "L_" symbol and No Spin option is indicated with "_" symbol.

If you are not going to unload your laundry immediately after the programme completes, you can use **Rinse Hold** function in order to prevent them from getting wrinkled when there is no water in the machine. This function holds the laundry in the final rinsing water.

If you want to spin your laundry after the Rinse Hold function:

- Adjust **the Spin Speed**.

- Press **Start / Pause / Cancel** button. The programme resumes. Machine spins the laundry by discharging the water.

If you want to discharge the water at the end of the programme without spinning, use **No Spin** function.



No change can be made in programmes where spin speed adjustment is not allowed.

You can change the spin speed after the washing starts if the washing steps allow it. Changes cannot be made if the steps do not allow it.

4.3.8 Auxiliary function selection

Select the desired auxiliary functions before starting the programme. Whenever a programme is selected, frames of the auxiliary function symbol that can be selected together with it illuminates. And when you select an auxiliary function, the interior area of the auxiliary function symbol also starts to illuminate.

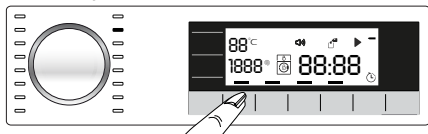

Frame of the auxiliary function symbol that cannot be selected with the current programme does not illuminate.

Also the frames of the auxiliary function suitable for the current programme after the washing has started remains illuminated. You can select or cancel the auxiliary functions whose frames are illuminated. If the wash cycle has reached a point where you cannot select the auxiliary function, the function's frame turns off.



Some functions cannot be selected together. If a second auxiliary function conflicting with the first one is selected before starting the machine, the function selected first will be canceled and the second auxiliary function selection will remain active. For example, if you want to select Quick Wash after you have selected the Additional Water, Additional Water will be canceled and Quick Wash will remain active.

An auxiliary function that is not compatible with the programme cannot be selected. (See, "Programme and consumption table")

Some programmes have auxiliary functions that must be operated simultaneously. Those functions cannot be cancelled. The frame of the auxiliary function will not be illuminated, only inner area will be illuminated.

• Prewash

A Prewash is only worthwhile for heavily soiled laundry. Not using the Prewash will save energy, water, detergent and time.

• Extra Rinse

This function enables you to wash and rinse your laundry with plenty of water in Cottons, Synthetics, Lingerie, and Woolens programmes. Use this function for delicate laundry that creases easily.



When you select this function, load your machine with half of the maximum laundry specified in the programme table.

• Quick Wash

This function can be used in Cottons and Synthetics programmes. It decreases the washing times and also the number of rinsing steps for lightly soiled laundry.



When you select this function, load your machine with half of the maximum laundry specified in the programme table.

• Rinse Hold

If you are not going to unload your clothes immediately after the programme completes, you can use rinse hold function to keep your laundry in the final rinsing water in order to prevent them from getting wrinkled when there is no water in the machine. Press Start / Pause button after this process if you want to drain the water without spinning your laundry. Programme will resume and complete after draining the water.

If you want to spin the laundry held in water, adjust the Spin Speed and press Start / Pause button.

The programme resumes. Water is drained, laundry is spun and the programme is completed.

• Night Mode

Use to wash the cottons with lesser energy consumption and silently. Spin steps are cancelled for a silent washing and the cycle ends with the Rinse Hold step. After completion of the programme, run Spin cycle to spin the laundry.

Time display

Remaining time for the completion of the programme while it is running is displayed as "01:30" in hours and minutes format.



Programme time may differ from the values in the "Programme and consumption table" depending on the water pressure, water hardness and temperature, ambient temperature, amount and the type of laundry, auxiliary functions selected and the changes at the mains voltage.

4.3.9 End Time

With the **End Time** function, the startup of the programme may be delayed up to 24 hours. After pressing **End Time** button, the programme's estimated ending time is displayed. If the **End Time** is adjusted, **End Time** indicator is illuminated.

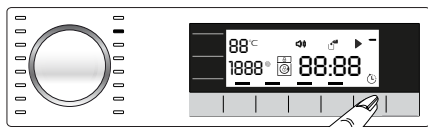

In order for the End Time function is activated and the programme is completed at the end of the specified time, you must press **Start / Pause** button after adjusting the time.

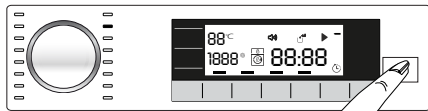

If you want to cancel End Time function, press **On / Off** button to turn off and on the machine.



Do not use liquid detergents when you activate End Time function! There is the risk of staining of the clothes.

- 1 Open the loading door, place the laundry and put detergent, etc.
- 2 Select the washing programme, temperature, spin speed and, if required, the auxiliary functions.
- 3 Set the end time of your choice by pressing the **End Time** button. **End Time** indicator illuminates.
- 4 Press **Start / Pause** button. Time countdown starts. “.” sign in the middle of the end time on the display starts flashing.



Additional laundry may be loaded during the End Time countdown period. At the end of the countdown, End Time indicator turns off, washing cycle starts and the time of the selected programme appears on the display.

When the End Time selection is completed, the time appears on the screen consists of end time plus the duration of the selected programme.

4.3.10 Starting the programme

- 1 Press **Start / Pause** button to start the programme.
- 2 The **Start / Pause** button which was off before starts to illuminate steadily now, indicating that the programme has started.

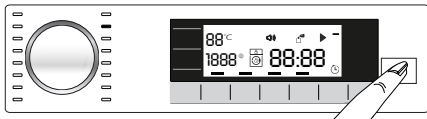

- 3 Loading door is locked. The door lock symbol appears on the display after the loading step.
- 4 Programme follow-up indicator lights on the display will show the current programme step.

4.3.11 Loading door lock

There is a locking system on the loading door of the machine that prevents opening of the door in cases when the water level is unsuitable.

"Door Locked" symbol appears on the display when the loading door is locked.

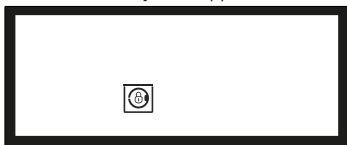

4.3.12 Changing the selections after programme has started

Adding laundry after the programme has started:

If the water level in the machine is suitable when you press **Start / Pause** button, loading door symbol will flash on the display until the loading door is opened and will disappear when the loading door is opened.

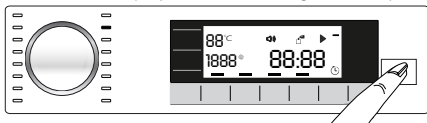

If the water level in the machine is not suitable when you press **Start / Pause** button, the loading door symbol remain lit on the display.

Switching the machine to pause mode:

Press the **Start / Pause** button to switch the machine to pause mode. Pause symbol will flash on the display.

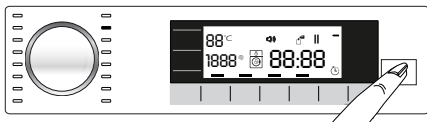

Changing the programme selection after programme has started:

The programme change is not allowed when the current programme is running.

You can select the new programme after switching the current programme to pause mode.



The selected program starts anew.

Changing the auxiliary function, speed and temperature

Depending on the step the programme has reached, you can cancel or activate the auxiliary functions. See, "Auxiliary function selection".

You can also change the speed and temperature settings. See, "Spin speed selection" and "Temperature selection".



The loading door will not open if the water temperature in the machine is high or the water level is above the door opening.

4.3.13 Child Lock

Use Child Lock function to prevent children from tampering with the machine. Thus you can avoid any changes in a running programme.



You can switch on and off the machine with On / Off button when the Child Lock is active. When you switch on the machine again, programme will resume from where it has stopped.

When the child lock is enabled, an audio warning will be given if the buttons are pressed. Audio warning will be canceled if the buttons are pressed 5 times consecutively.

To activate the Child Lock:

Press and hold **Auxiliary Function button 2** for 3 seconds. After the countdown as "CL 3-2-1" on the display is over, "Child Lock Enabled" appears on the display. Release **2nd Auxiliary Function button** when this warning is displayed.

To deactivate the childproof lock:

Press and hold **Auxiliary Function button 2** for 3 seconds. After the countdown as "CL 3-2-1" on the display is over, "Child Lock Enabled" disappears from the display.

4.3.14 Cancelling the programme

The programme is cancelled when the machine is turned off and on again. Press and hold **On / Off** button for 3 seconds. After the countdown as "3-2-1" on the display is over, the machine turns off.



If you press On / Off button when the Child Lock is enabled, the programme will not be cancelled. You should cancel the Child Lock first.

If you want to open the loading door after you have cancelled the programme but it is not possible to open the loading door since the water level in the machine is above the loading door opening, then turn the Programme Selection knob to Pump+Spin programme and discharge the water in the machine.

4.3.15 End of programme

End symbol appears on the display when the programme is completed.

If you do not press any button for 10 minutes, the machine will switch to OFF mode. Display and all indicators are turned off.

Completed programme steps will be displayed if you press On / Off button.

4.3.16 Adjusting the VOLUME level

Low volume and high volume

Press and hold Auxiliary Function button 3 for 3 seconds to adjust the volume level. After the countdown as "3-2-1" on the display is over, the volume level symbol will appear and the new volume level will be displayed.

4.4 Maintenance and cleaning

Service life of product extends and frequently experienced problems will be reduced if it is cleaned at regular intervals.

4.4.1 Cleaning the detergent drawer

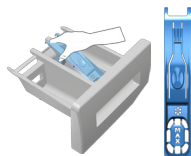

Clean the detergent drawer at regular intervals (every 4-5 washing cycles) as shown below in order to prevent accumulation of powder detergent in time.

Lift the rear part of the siphon to remove it as illustrated.

If more than normal amount of water and softener mixture starts to gather in the softener compartment, the siphon must be cleaned.

- 1 Press the dotted point on the siphon in the softener compartment and pull towards you until the compartment is removed from the machine.
- 2 Wash the detergent drawer and the siphon with plenty of lukewarm water in a washbasin. In order to prevent the residues to contact your skin, clean it with an appropriate brush by wearing a pair of gloves.
- 3 Insert the drawer back into its place after cleaning and make sure that it is seated well.

4.4.2 Cleaning the loading door and the drum

For products with drum cleaning programme, please see Operating the product - Programmes.

For products without drum cleaning, follow the below steps **to clean the drum**:

Select **Additional Water** or **Extra Rinse** auxiliary functions. Use a **Cottons programme** without pre-wash.

Set **the temperature to the level recommended on the drum cleaning agent which can be provided from authorized services**. Apply this procedure **without any laundry in the product**. Before starting the programme, put 1 pouch of special drum cleaning agent (if the special agent could not be supplied, put max. 100 g of powder anti-limescale) into the main wash detergent compartment (compartment no. „2“). If the anti-limescale is in tablet form, put only one tablet into the main wash compartment no. „2“. Dry the inside of the bellow with a clean piece of cloth after the programme has come to an end.



Repeat Drum Cleaning process in every 2 months.

Use an anti-limescale suitable for the washing machines.



After every washing make sure that no foreign substance is left in the drum.

If the holes on the bellow shown in the figure is blocked, open the holes using a toothpick.

Foreign metal substances will cause rust stains in the drum. Clean the stains on the drum surface by using cleaning agents for stainless steel.

Never use steel wool or wire wool. These will damage the painted, chromated and plastic surfaces.

4.4.3 Cleaning the body and control panel

Wipe the body of the machine with soapy water or non-corrosive mild gel detergents as necessary, and dry with a soft cloth.

Use only a soft and damp cloth to clean the control panel.

4.4.4 Cleaning the water intake filters

There is a filter at the end of each water intake valve at the rear of the machine and also at the end of each water intake hose where they are connected to the tap. These filters prevent foreign substances and dirt in the water to enter the washing machine. Filters should be cleaned as they do get dirty.

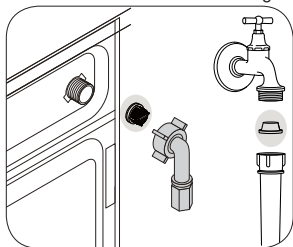

1. Close the taps.
2. Remove the nuts of the water intake hoses to access the filters on the water intake valves. Clean them with an appropriate brush. If the filters are too dirty, remove them from their places with a pliers and clean in this way.
3. Take out the filters on the flat ends of the water intake hoses together with the gaskets and clean thoroughly under running water.
4. Replace the seals and filters carefully and tighten their nuts by hand.

4.4.5 Draining remaining water and cleaning the pump filter

The filter system in your machine prevents solid items such as buttons, coins and fabric fibers clogging the pump impeller during discharge of washing water. Thus, the water will be discharged without any problem and the service life of the pump will extend.

If the machine fails to drain water, the pump filter is clogged. Filter must be cleaned whenever it is clogged or in every 3 months. Water must be drained off first to clean the pump filter.

In addition, prior to transporting the machine (e.g., when moving to another house) and in case of freezing of the water, water may have to be drained completely.



CAUTION: Foreign substances left in the pump filter may damage your machine or may cause noise problem.

CAUTION: If the product is not being used, shut the tap shut, remove mains pipe and drain the water inside the machine against any likely freezing.

CAUTION: After each use, turn off the water tap to which the mains hose is connected.

In order to clean the dirty filter and discharge the water:

- 1 Unplug the machine to cut off the supply power.



CAUTION: Temperature of the water inside the machine may rise up to 90 °C. To avoid the burning risk, clean the filter after the water inside the machine is cooled down.

2. Open the filter cover.

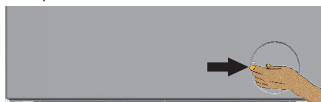

3 Follow the below procedures in order to drain water.

If the product has an emergency water draining hose, in order to drain the water:

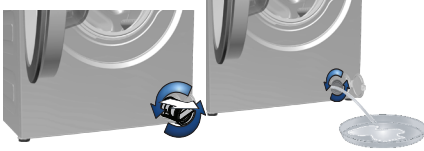

- a Pull the emergency draining hose out from its seat
 - b Place a large container at the end of the hose. Drain the water into the container by pulling out the plug at the end of the hose. When the container is full, block the inlet of the hose by replacing the plug. After the container is emptied, repeat the above procedure to drain the water in the machine completely.
 - c When draining of water is finished, close the end by the plug again and fix the hose in its place.
 - d Turn and remove the pump filter.
- 4 Clean any residues inside the filter as well as fibers, if any, around the pump impeller region.
 5. Replace the filter.
 6. If the filter cap is composed of two pieces, close the filter cap by pressing on the tab. If it is one piece, seat the tabs in the lower part into their places first, and then press the upper part to close.

5 Troubleshooting

Problem	Reason	Solution
Program does not start after closing the door.	Start / Pause / Cancel button was not pressed.	<ul style="list-style-type: none"> ◆ *Press the Start / Pause / Cancel button.
Programme cannot be started or selected.	Washing machine has switched to self protection mode due to a supply problem (line voltage, water pressure, etc.).	<ul style="list-style-type: none"> ◆ Press and hold On / Off button for 3 seconds. (See "Canceling the programme")
Water in the machine.	Some water might have remained in the product due to the quality control processes in the production.	<ul style="list-style-type: none"> ◆ This is not a failure; water is not harmful to the machine.
Machine does not fill with water.	Tap is turned off.	<ul style="list-style-type: none"> ◆ Turn on the taps.
	Water inlet hose is bent.	<ul style="list-style-type: none"> ◆ Flatten the hose.
Machine does not drain water.	Water inlet filter is clogged.	<ul style="list-style-type: none"> ◆ Clean the filter.
	Loading door may be open.	<ul style="list-style-type: none"> ◆ Close the door.
Machine vibrates or makes noise.	Water drain hose might be clogged or twisted.	<ul style="list-style-type: none"> ◆ Clean or flatten the hose.
	Pump filter is clogged.	<ul style="list-style-type: none"> ◆ Clean the pump filter.
	Machine might be standing unbalanced.	<ul style="list-style-type: none"> ◆ Adjust the feet to level the machine.
	A hard substance might have entered into the pump filter.	<ul style="list-style-type: none"> ◆ Clean the pump filter.
There is water leaking from the bottom of the washing machine.	Transportation safety bolts are not removed.	<ul style="list-style-type: none"> ◆ Remove the transportation safety bolts.
	Laundry quantity in the machine might be too little.	<ul style="list-style-type: none"> ◆ Add more laundry to the machine.
	Machine might be overloaded with laundry.	<ul style="list-style-type: none"> ◆ Take out some of the laundry from the machine or distribute the load by hand to balance it homogenously in the machine.
	Machine might be leaning on a rigid item.	<ul style="list-style-type: none"> ◆ Make sure that the machine is not leaning on anything.
Machine stopped shortly after the programme started.	Water drain hose might be clogged or twisted.	<ul style="list-style-type: none"> ◆ Clean or flatten the hose.
	Pump filter is clogged.	<ul style="list-style-type: none"> ◆ Clean the pump filter.
Machine directly discharges the water it takes in.	Machine might have stopped temporarily due to low voltage.	<ul style="list-style-type: none"> ◆ It will resume running when the voltage restores to the normal level.
No water can be seen in the machine during washing.	Draining hose might not be at adequate height.	<ul style="list-style-type: none"> ◆ Connect the water draining hose as described in the operation manual.
Loading door cannot be opened.	The water level is not visible from outside of the washing machine.	<ul style="list-style-type: none"> ◆ This is not a failure.
Loading door cannot be opened.	Door lock is activated because of the water level in the machine.	<ul style="list-style-type: none"> ◆ Drain the water by running the Pump or Spin programme.
	Machine is heating up the water or it is at the spinning cycle.	<ul style="list-style-type: none"> ◆ Wait until the programme completes.
	Child lock is engaged. Door lock will be deactivated a couple of minutes after the programme has come to an end.	<ul style="list-style-type: none"> ◆ Wait for a couple of minutes for deactivation of the door lock.
Washing takes longer time than specified in the manual.(*)	Water pressure is low.	<ul style="list-style-type: none"> ◆ Machine waits until taking in adequate amount of water to prevent poor washing quality due to the decreased amount of water. Therefore, the washing time extends.
	Voltage might be low.	<ul style="list-style-type: none"> ◆ Washing time is prolonged to avoid poor washing results when the supply voltage is low.
	Input temperature of water might be low.	<ul style="list-style-type: none"> ◆ Required time to heat up the water extends in cold seasons. Also, washing time can be lengthened to avoid poor washing results.
	Number of rinses and/or amount of rinse water might have increased.	<ul style="list-style-type: none"> ◆ Machine increases the amount of rinse water when good rinsing is needed and adds an extra rinsing step if necessary.
	Excessive foam might have occurred and automatic foam absorption system might have been activated due to too much detergent usage.	<ul style="list-style-type: none"> ◆ Use recommended amount of detergent.

Problem	Reason	Solution
Programme time does not countdown. (On models with display) (*)	Timer may stop during water intake.	♦ Timer indicator will not countdown until the machine takes in adequate amount of water. The machine will wait until there is sufficient amount of water to avoid poor washing results due to lack of water. Timer indicator will resume countdown after this.
	Timer may stop during heating step.	♦ Timer indicator will not countdown until the machine reaches the selected temperature.
	Timer may stop during spinning step.	♦ Automatic unbalanced load detection system might be activated due to the unbalanced distribution of the laundry in the drum.
Programme time does not countdown. (*)	There might be unbalanced load in the machine.	♦ Automatic unbalanced load detection system might be activated due to the unbalanced distribution of the laundry in the drum.
Machine does not switch to spinning step. (*)	There might be unbalanced load in the machine.	♦ Automatic unbalanced load detection system might be activated due to the unbalanced distribution of the laundry in the drum.
	The machine will not spin if water is not drained completely.	♦ Check the filter and the draining hose.
	Excessive foam might have occurred and automatic foam absorption system might have been activated due to too much detergent usage.	♦ Use recommended amount of detergent.
Washing performance is poor: Laundry turns gray. (**)	Insufficient amount of detergent has been used over a long period of time.	♦ Use the recommended amount of detergent appropriate for water hardness and the laundry.
	Washing was made at low temperatures for a long time.	♦ Select the proper temperature for the laundry to be washed.
	Insufficient amount of detergent is used with hard water.	♦ Using insufficient amount of detergent with hard water causes the soil to stick on the cloth and this turns the cloth into gray in time. It is difficult to eliminate graying once it happens. Use the recommended amount of detergent appropriate for water hardness and the laundry.
	Too much detergent is used.	♦ Use the recommended amount of detergent appropriate for water hardness and the laundry.
Washing performance is poor: Stains persist or the laundry is not whitened. (**)	Insufficient amount of detergent is used.	♦ Use the recommended amount of detergent appropriate for water hardness and the laundry.
	Excessive laundry was loaded in.	♦ Do not load the machine in excess. Load with amounts recommended in the "Programme and consumption table".
	Wrong programme and temperature were selected.	♦ Select the proper programme and temperature for the laundry to be washed.
	Wrong type of detergent is used.	♦ Use original detergent appropriate for the machine.
	Too much detergent is used.	♦ Put the detergent in the correct compartment. Do not mix the bleaching agent and the detergent with each other.
Washing performance is poor: Oily stains appeared on the laundry. (**)	Regular drum cleaning is not applied.	♦ Clean the drum regularly. For this, please see 4.4.2.
Washing performance is poor: Clothes smell unpleasantly. (**)	Odours and bacteria layers are formed on the drum as a result of continuous washing at lower temperatures and/or in short programmes.	♦ Leave the detergent drawer as well as the loading door of the machine ajar after each washing. Thus, a humid environment favorable for bacteria cannot occur in the machine.

Problem	Reason	Solution
Colour of the clothes faded. (**)	Excessive laundry was loaded in.	♦ Do not load the machine in excess.
	Detergent in use is damp.	♦ Keep detergents closed in an environment free of humidity and do not expose them to excessive temperatures.
	A higher temperature is selected.	♦ Select the proper programme and temperature according to the type and soiling degree of the laundry.
It does not rinse well.	The amount, brand and storage conditions of the detergent used are inappropriate.	♦ Use a detergent appropriate for the washing machine and your laundry. Keep detergents closed in an environment free of humidity and do not expose them to excessive temperatures.
	Detergent is put in the wrong compartment.	♦ If detergent is put in the prewash compartment although prewash cycle is not selected, machine can take this detergent during rinsing or softener step. Put the detergent in the correct compartment.
	Pump filter is clogged. Drain hose is folded.	♦ Check the filter. ♦ Check the drain hose.
Laundry became stiff after washing. (**)	Insufficient amount of detergent is used.	♦ Using insufficient amount of detergent for the water hardness can cause the laundry to become stiff in time. Use appropriate amount of detergent according to the water hardness.
	Detergent is put in the wrong compartment.	♦ If detergent is put in the prewash compartment although prewash cycle is not selected, machine can take this detergent during rinsing or softener step. Put the detergent in the correct compartment.
	Detergent might be mixed with the softener.	♦ Do not mix the softener with detergent. Wash and clean the dispenser with hot water.
Laundry does not smell like the softener. (**)	Detergent is put in the wrong compartment.	♦ If detergent is put in the prewash compartment although prewash cycle is not selected, machine can take this detergent during rinsing or softener step. Wash and clean the dispenser with hot water. Put the detergent in the correct compartment.
	Detergent might be mixed with the softener.	♦ Do not mix the softener with detergent. Wash and clean the dispenser with hot water.
Detergent residue in the detergent drawer. (**)	Detergent is put in wet drawer.	♦ Dry the detergent drawer before putting in detergent.
	Detergent has gotten damp.	♦ Keep detergents closed in an environment free of humidity and do not expose them to excessive temperatures.
	Water pressure is low.	♦ Check the water pressure.
	The detergent in the main wash compartment got wet while taking in the prewash water. Holes of the detergent compartment are blocked.	♦ Check the holes and clean if they are clogged.
	There is a problem with the detergent drawer valves.	♦ Call the Authorized Service Agent.
	Detergent might be mixed with the softener.	♦ Do not mix the softener with detergent. Wash and clean the dispenser with hot water.
	Regular drum cleaning is not applied.	♦ Clean the drum regularly. For this, please see 4.4.2.
Too much foam forms in the machine. (**)	Improper detergents for the washing machine are being used.	♦ Use detergents appropriate for the washing machine.
	Excessive amount of detergent is used.	♦ Use only sufficient amount of detergent.
	Detergent was stored under improper conditions.	♦ Store detergent in a closed and dry location. Do not store in excessively hot places.
	Some meshed laundry such as tulle may foam too much because of their texture.	♦ Use smaller amounts of detergent for this type of item.
	Detergent is put in the wrong compartment.	♦ Put the detergent in the correct compartment.
	Softener is being taken early.	♦ There may be problem in the valves or in the detergent dispenser. Call the Authorized Service Agent.

Problem	Reason	Solution
Foam is overflowing from the detergent drawer.	Too much detergent is used.	<ul style="list-style-type: none"> ♦ Mix 1 tablespoonful softener and ½ l water and pour into the main wash compartment of the detergent drawer.
		<ul style="list-style-type: none"> ♦ Put detergent into the machine suitable for the programmes and maximum loads indicated in the "Programme and consumption table". When you use additional chemicals (stain removers, bleaches and etc), reduce the amount of detergent.
Laundry remains wet at the end of the programme. (*)	Excessive foam might have occurred and automatic foam absorption system might have been activated due to too much detergent usage.	<ul style="list-style-type: none"> ♦ Use recommended amount of detergent.
(*) Machine does not switch to spinning step when the laundry is not evenly distributed in the drum to prevent any damage to the machine and to its surrounding environment. Laundry should be rearranged and re-spun.		
(**) Regular drum cleaning is not applied. Clean the drum regularly. See 4.4.2		
	CAUTION: If you cannot eliminate the problem although you follow the instructions in this section, consult your dealer or the Authorized Service Agent. Never try to repair a nonfunctional product yourself.	